

DVD 37 Digital Versatile Disc Speler

HANDLEIDING

NEDERLANDS

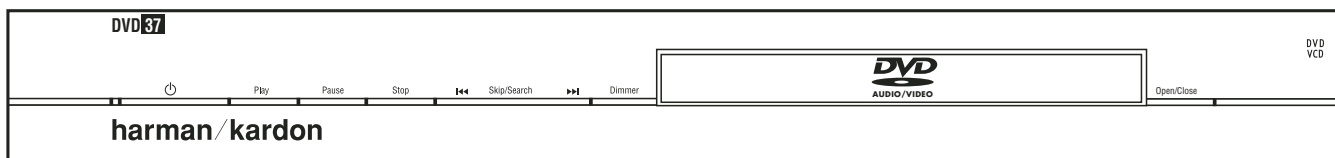

harman/kardon®

Inhoud

- 3 Inleiding
- 3 Terminologie
- 5 Mogelijkheden, Inhoud van de set
- 6 Aansluitingen op de Voorzijde
- 7 Display
- 8 Afstandsbediening
- 10 Opzetten en Aansluiten
 - 11 Alleen op de TV aansluiten
 - 12 Op een Dolby Digital/DTS Versterker/Receiver
- 13 Afstandsbediening
- 14 Digitale Audio Verbindingen
- 15 Weergave
 - 15 Basisfuncties
 - 15 Weergavefuncties
- 15 Over DivX Filmbestanden
- 16 Systeemopzet
 - 16 Standaard Systeeminstellingen
 - 16 Setup Menu
 - 17 Systeeminstellingen
 - 18 Audio Instellingen
 - 18 Audiocorrecties Submenu
 - 19 Video Instellingen
- 20 Testbeeld
 - 20 Testbeeld
 - 20 TV Beeldinstelling met Testbeeld
- 21 Weergavemenu
 - 21 Gebruik Speler Informatie Menu
 - 21 Gebruik In-beeld Statusmenu
- 22 CD-Weergave
- 24 MP3, Windows Media en JPEG Weergave
- 26 Problemen
- 27 Technische Gegevens

Verklaring van conformiteit



Wij, Harman Consumer Group, Inc.
2, route de Tours
72500 Château-du-Loir,
FRANCE

verklaren op eigen verantwoordelijkheid dat
het product dat in deze handleiding wordt beschreven
voldoet aan de technische richtlijnen:

EN 55013:2001

EN 55020:2002

EN 61000-3-2:2000

EN 61000-3-3:1995+A1:2001

EN 60065:2002

Jurjen Amsterdam
Harman Consumer Group, Inc.
07/06

OPMERKING: Deze speler is ontworpen en vervaardigd conform de regio-informatie, zoals die op de meeste DVD's is vastgelegd. Deze speler is uitsluitend geschikt voor DVD's die

bestemd zijn voor regiocode 2, en voor DVD's die geen code bevatten. De DVD speelt andere DVD's niet af.

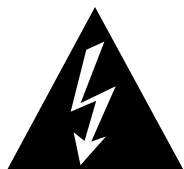

WAARSCHUWING

KANS OP ELEKTRISCHE SCHOKKEN. NIET OPENEN



LET OP: VERMIJD HET RISICO VAN ELEKTRISCHE SCHOKKEN. OPEN NOOIT ZELF DE BEHUIZING. IN HET APPARAAT BEVINDEN ZICH GEEN ONDERDELEN DIE DOOR DE GEBRUIKER ZELF KUNNEN WORDEN ONDERHOUDEN, GEREPAREERD EN/OF VERVANGEN. LAAT ONDERHOUD EN REPARATIE OVER AAN GEKVALIFICEERDE TECHNICI.



Het symbool van de bliksemschicht met pijlpunt en een gelijkzijdige driehoek waarschuwt de gebruiker voor de aanwezigheid van ongeïsoleerde gevaarlijke voltages binnen in de behuizing van het apparaat. Deze voltages kunnen elektrische schokken veroorzaken.



Het uitroepteken in een gelijkzijdige driehoek waarschuwt de gebruiker voor de aanwezigheid van belangrijke informatie aangaande onderhoud en service in de gebruiksaanwijzing.

WAARSCHUWING: VERKLEIN BRANDGEVAAR EN DE KANS OP ELEKTRISCHE SCHOKKEN; STEL HET APPARAAT NIET BLOOT AAN REGEN OF VOCHT.

Dank u voor de aanschaf van uw Harman Kardon DVD

De DVD 37 is een state-of-the-art optische disc speler die vrijwel elke muziek-, film- en fotodisc in uw discotheek met de best denkbare kwaliteit van vandaag kan afspelen. Samen met conventionele Video en Audio discs biedt de DVD 37 u de hoogste resolutie in DVD-Audio discs met HDMI™ (High Definition Multimedia Interface™) uitgang voor pure en niet-gecomprimeerde digitale audio en video naast DivX® en VCD discs.

Om een optimale kwaliteit te behalen met DVD's is de DVD uitgerust met de allernieuwste technieken, zoals een moderne 10-bit video digitaal/analoog converter (DAC) en Video (composiet), S-Video en RGB video (RGB via SCART) uitgangen, om er zeker van te zijn dat u alle kwaliteit krijgt die het moderne DVD medium heeft te bieden. Voor optimale weergave van NTSC en PAL discs op daartoe geschikte hoge definitie monitoren, is de DVD uitgerust met een progressieve component video uitgang.

Bij gebruik in combinatie met een voor HDMI geschikte audio/videoreceiver en videomonitor is de kwaliteit optimaal.

Met niet-gecomprimeerde signalen is de achteruitgang verwaarloosbaar. Een verbinding met één kabel maakt de bedrading uiterst eenvoudig.

Wanneer u nog geen gebruik maakt van een HDMI videomonitor kunt u toch van een vlekkeloze beeldkwaliteit genieten dankzij de precisie video DAC's van de DVD 37 die behalve een Y/Pr/Pb progressive-scan component signaal ook een composiet- en een S-videosignaal afgeven. Ongeacht het gebruikte type videomonitor geniet u van beelden die het dichtst die van de originele film of uitzending en het filmtheater benaderen. Om de video-uitgang optimaal in te stellen is een testbeeld ingebouwd dat kan worden gebruikt in combinatie met de instellingen van uw monitor of de video-instellingen op de DVD 37.

Bovendien gaat Harman Kardon met zijn producten in het digitale videotijdperk nog een stap verder met de modernste audio DAC's die ervoor zorgen dat de audiokwaliteit gelijke tred houdt met de superieure videokwaliteit. Uiteraard zijn er zowel coax als optisch digitale audio-uitgangen beschikbaar voor directe aansluiting op audio/video-receivers of –processoren zodat u optimaal kunt genieten van uw Dolby Digital® en DTS® muziek. De analoge uitgangen voor de stereomix of DVD-Audio weergave maken gebruik van topklasse digitaal-analoog converters voor kristalheldere weergave. Bij het afspelen van audio-CD's wordt perfecte kwaliteit geboden, die gelijkwaardig is aan die van de allerbeste CD-spelers.

Een groot aantal afspeelfuncties maakt ook het programmeren van een avond ontspanning eenvoudig. Bij het afspelen van DVD's maken zeer begrijpelijke menu's en in-beeld pictogrammen het kiezen van de taal, nummers, ondertiteling of de beeldverhouding een stuk eenvoudiger.

DVD-spelers behoren tot de snelst groeiende elektronische consumentenproducten die ooit op de markt zijn gebracht en de kans is groot dat dit uw eerste DVD-speler is. Hoewel veel van de eigenschappen van een DVD-speler lijken op die van standaard CD-spelers of wisselaars, is een aantal functies misschien nieuw voor u. Om er zeker van te zijn dat u plezier heeft van alle mogelijkheden van de DVD raden we u aan deze beknopte samenvatting zorgvuldig te lezen. Deze kleine investering in tijd zal u veel profijt opleveren, door het betere begrip van de DVD.

Mocht u nog verdere vragen hebben over dit product, de installatie of bediening ervan die u niet in deze handleiding aantreft, neem dan contact op met uw leverancier, die u alle aanvullende informatie kan verschaffen.

- **Speelt een groot aantal video en audio formaten, inclusief DVD-Video discs, DVD-Audio discs, VCD, standaard CD Audio discs, CD-R/RW, DVD-R/RW, DVD+R/RW, Audio discs en MP3 discs.**
- **HDMI™ 1.0 poort met HDCP uitgangen en niet-gecomprimeerde high-definition digitale video (720p en 1080i) en maximaal zes kanalen Dolby Digital, DTS of PCM digitale audio, afhankelijk van de brondisc.**
- **Hoogwaardige videoweergave met pixel-voor-pixel bewerking, progressive-scan en 3/2 pull-down reconstructie.**
- **Gelijktijdige composiet en component of S-video video-uitgangen.**
- **Compleet bass-management voor DVD-Audio weergave.**
- **Hoogwaardige videoweergave met 10-bit DAC's, Progressive Scan en Component Video Uitgangen.**
- **Dolby Digital en DTS datasignaal uitgang via zowel optische als coax digitale audio aansluitingen.**
- **Gemakkelijk te gebruiken in-beeld navigatiesysteem.**
- **Weergave van MP3 en Windows® WMA Audio discs en JPEG beelden.**
- **Kinderslot voorkomt ongeautoriseerd kijken van bepaald videomateriaal.**
- **Weergave van gecomprimeerde DivX videobestanden.**
- **Uitgebreide programmeermogelijkheden voor audio- en videodiscs.**
- **Meerdere opties voor taal, geluid en ondertitels.**
- **Meerdere cameraposities met daarvoor geschikte DVD discs.**
- **Inwendig verlichte, ergonomisch ontworpen afstandsbediening.**

LEES DIT VOORDAT U HET APPARAAT IN GEBRUIK NEEMT

Stel deze DVD-Player op in een goed geventileerde, koele, droge en schone ruimte en laat links en rechts en aan de boven- en achterzijde minimaal 10 cm ruimte vrij. Houd het apparaat uit direct zonlicht, uit de buurt van warmtebronnen, trillingen, stof, vocht en/of koude.

Vermijd opstelling op een plaats waar er iets op kan vallen of het apparaat kan worden blootgesteld aan lekkende of spattende vloeistoffen. Zet de volgende dingen nooit op de tuner:

- Brandende objecten (b.v. kaarsen) daar dat brand kan veroorzaken, het apparaat kan beschadigen en tot letsel kan leiden.
- Vazen met vloeistof die om kunnen vallen en zo elektrische schokken kunnen veroorzaken en het apparaat beschadigen.

Dek het apparaat niet af met kranten, een tafelkleed of iets anders dat de ventilatie belemmert. Doordat de temperatuur in het inwendige dan oploopt, kan brand ontstaan en letsel worden toegebracht.

Stel het apparaat op in de nabijheid van een stopcontact waar de stekker gemakkelijk te bereiken is.

Dit apparaat voert stroom zolang het met het lichtnet is verbonden, ook wanneer het is uitgeschakeld. Die toestand noemen we standby en daarin wordt slechts een minimale hoeveelheid stroom opgenomen.

**WAARSCHUWING
OM HET RISICO OP BRAND OF
ELEKTRISCHE SCHOKKEN TE VER-
MINDEREN HET APPARAAT NOOIT
BLOOTSTELLEN AAN VOCHT OF REGEN.**

Terminologie

Gezien het feit dat DVD-spelers veel kenmerken en technologie met CD-spelers gemeen hebben, zijn veel van de termen en functies die in een DVD-speler worden gebruikt, gelijk aan wat u kent van CD-spelers en –wisselaars, of zelfs oudere video formaten zoals laserdisc. Wanneer dit echter uw eerste DVD-product is, dan kunnen sommige termen die gebruikt worden bij het omschrijven van de eigenschappen van een DVD-speler, nieuw voor u zijn. Hieronder daarom enige toelichting over DVD die u helpt te genieten van alle eigenschappen van het DVD-format en de DVD.

Met de komst van DVD is de opslagcapaciteit van discs drastisch toegenomen. Op een DVD Video disc wordt de meeste ruimte ingenomen door MPEG 2 video en meerkanaals filmgeluid in Dolby Digital en/of DTS. Deze informatie is gecompriemd.

Terminologie

Beeldverhouding: geeft de breedte/hoogte verhouding van het beeld aan. Een traditioneel TV-beeld kent een breedte/hoogte verhouding van vier staat tot 3, kortweg 4:3. Bij nieuwere brede beeldbuizen is die beeldverhouding 16:9, waardoor zij meer op een bioscoopscherm lijken. Het programmamateriaal op een DVD kan worden opgenomen in beide formaten en daarnaast kunt u de DVD zodanig configureren dat deze in één van de twee formaten afspeelt, afhankelijk van de op een disc vastgelegde eigenschappen.

Component Video: een videosignaal dat een aantal artefacten en bijeffecten van de traditionele compositiesignalen niet kent door het signaal te splitsen in een afzonderlijk helderheidssignaal (het Y-signaal) en twee kleurverschilsignalen (de Pr en Pb signalen). Met een component videoverbinding wordt de beeldresolutie beter en worden bijeffecten zoals moiré patronen in ruitjeskostuums vermeden. Om echter van component video te kunnen profiteren, is een videomonitor nodig die voorzien is van Y/Pr/Pb video-ingangen. Verbind de component video-uitgangen van de DVD 37 niet met de standaard composiet of S-video ingangen van een TV of recorder.

Groep: de afzonderlijke nummers op een DVD disc kunnen in groepen worden samengevoegd. Er kunnen op een disc meerdere groepen staan. Afhankelijk van de wijze waarop de producer de disc heeft samengesteld, kunnen de groepen verschillend programmamateriaal bevatten, dan wel hetzelfde materiaal in verschillende audioformaten, zoals 5.1 audio of hoge resolutie stereo.

HDCP (High-Bandwidth Digital Content Protection): HDCP is de specificatie voor de beveiliging van digitaal gecodeerd materiaal tegen ongeoorloofd kopiëren bij het overdragen van een DVD-speler (of andere videobron) naar een videomonitor met HDMI of DVI verbindingen. Om voordeel te hebben van de hoge resolutie uitgang van de DVD 37 via de HDMI-uitgang, dient de monitor voor HDCP geschikt te zijn. Vrijwel alle monitoren met HDMI-ingangen zijn geschikt voor HDCP, maar dat geldt niet voor alle monitoren met DVI. Wanneer u de DVD 37 gebruikt met een extra HDMI > DVI kabel of adapter, raadpleeg dan de handleiding van uw monitor om te zien of deze voor HDCP geschikt is.

HDMI™ (High Definition Multimedia Interface™): HDMI is een seriële communicatiepoort tussen de DVD-speler en de videomonitor of audio/videoreceiver. Met een bandbreedte van 5 GHz geschikt voor het doorgeven van niet-gecomprimeerde audio- en high-definition digitale videosignalen via één kabel. Met HDMI is de DVD 37 in staat een hoge resolutie videosignaal (720p of 1080i) af te geven en 5.1 kanalen Dolby Digital of DTS digitale audio; ook hier het gemak van slechts één kabel.

JPEG bestanden: JPEG staat voor Joint Photographic Experts Group en het is een standaard formaat voor gecomprimeerde stilstaande beelden zoals foto's. JPEG beelden kunnen gemaakt worden op een personal computer door beelden te importeren van een digitale camera, of het scannen van afdrucken. Deze bestanden kunnen op een compact disc worden gekopieerd. De DVD 37 herkent deze JPEG bestanden en u kunt ze op uw videomonitor bekijken.

Titel: bij een DVD wordt een titel gedefinieerd als een hele film of programma. Het aantal hoofdstukken binnen een titel is afhankelijk van hoeveel de producer er in wil opnemen. De meeste discs bevatten slechts één titel, maar dat kunnen er meer zijn, bijvoorbeeld voor een 'Double Feature' presentatie.

Hoofdstuk: DVD programma's zijn verdeeld in hoofdstukken en titels. Daarbij vormen de hoofdstukken de onderverdeling van een titel op een disc en zijn te vergelijken met de nummers op een audio-CD.

RGB Video: een andere vorm van het videosignaal waarmee een groot aantal bijeffecten van het traditionele composiet videosignaal worden vermeden, door het signaal in de drie basis-kleuren, rood, groen en blauw (RGB) te splitsen. Met een RGB verbinding (via SCART) heeft u een hogere resolutie en worden elementaire beeldfouten, zoals moiré patronen in gestreepte objecten, vermeden. Uiteraard kunt u dit alleen gebruiken wanneer ook uw beeldscherm over een RGB compatibele SCART aansluiting beschikt.

Progressive Scan: dankzij de enorme data opslagcapaciteit van DVD kunnen beelden tegenwoordig progressief worden opgeslagen, dat wil zeggen als één geheel in plaats van interlaced. Op deze manier worden de even en oneven lijnen tegelijkertijd 'geschreven'. Harman Kardon Cinema Lounge heeft een echte progressive scan video-uitgang met 40% meer licht dan een conventionele TV en een ongelofelijk gedetailleerd hoge definitie beeld zonder zichtbare lijnen en bewegingsartefacten.

WMA bestanden: WMA (Windows Media® Audio) is een gecomprimeerd audioformaat ontwikkeld door de Microsoft® Corporation voor gebruik met haar Windows Media Player. WMA bestanden kunnen zelfs kleiner van omvang zijn dan MP3 bestanden en zijn desondanks vergelijkbaar van kwaliteit. De DVD 37 is een DVD-speler die in staat is WMA bestanden weer te geven. Bedenk dat de Windows Media Player andere bestandsformaten gebruikt; de DVD 37 kan alleen bestanden weergeven met de extensie "wma". Zie pagina 5 voor nadere informatie over WMA-bestanden.

Meerdere Cameraposities: DVD's hebben de mogelijkheid om dezelfde scène in een programma vanuit verschillende cameraposities te bekijken. Wanneer een disc is gecodeerd met deze 'multiple angle' informatie, dan kunt u met één druk op ANGLE tussen deze verschillende posities te schakelen. Momenteel maken maar weinig producers van deze mogelijkheid gebruik en wanneer dat het geval is, zijn deze scènes meestal van korte duur. Producers brengen meestal een icoon of logo in beeld om aan te geven dat er meerdere cameraposities beschikbaar zijn.

Reading: een aanwijzing die verschijnt zodra een disc is geladen en de lade is gesloten, om aan te geven dat de speler de inhoudsinformatie van de disc leest en vaststelt of het om een CD dan wel een DVD gaat, het soort programma, talen, beeldverhoudingen, ondertiteling, aantal nummers/titels, enzovoort. Dit duurt een paar seconden en is volstrekt normaal.

Resume: de STOP-toets op de DVD werkt anders dan u gewend bent bij CD's of CD-spekers. Wanneer u op een gewone CD-speler op STOP drukt, dan stopt de speler. Drukt u bij een CD-speler weer op START, dan begint de disc opnieuw. Bij de DVD heeft u echter twee opties bij het afspelen van DVD's. Drukt u 1x op STOP dan stopt het afspelen, maar de positie wordt onthouden. U kunt de speler uitschakelen en zodra u de volgende keer weer op PLAY drukt, zal de speler verdergaan vanaf het punt waar de vorige keer werd gestopt. Dit noemen we 'resume' (vervolgen) en is handig wanneer u een film aan het kijken bent en om een of andere reden moet stoppen, maar later weer wilt verdergaan waar u gebleven was. Drukt u 2x op STOP, dan wordt het apparaat op de gebruikelijke wijze gestopt en zal de speler de volgende keer weer bij het begin beginnen.

In de resume-functie zal de hoes van de DVD in beeld komen. Is deze niet beschikbaar dan verschijnt het Harman Kardon beeld.

DivX

DivX is de naam van een revolutionaire video-code, is gebaseerd op de MPEG-4 compressie standaard voor video. Deze DVD-speler speelt discs af die gemaakt zijn met DivX software. De weergavefuncties voor DivX videodiscs van de DVD-speler wisselen afhankelijk van de DivX software die voor opname van de films werd gebruikt. Meer informatie over de verschillende software versies van DivX vindt u op www.divx.com

Mogelijkheden, Inhoud van de set

Hoogwaardige Video

- High Definition Multimedia Interface (HDMI) voor een verbinding via één draad met uw HD-voorbereid beeldscherm.
- Hoogwaardige 10-bit MPEG2 videodecoders.
- Directe RGB uitgang via SCART (kiesbaar) voor optimale videoprestaties. SCART aansluiting tevens te configureren voor Composiet video uitgang.
- Testbeeld voor het testen van videoprestaties en de opzet.
- Pure PAL weergave van NTSC discs door NTSC/PAL conversie.
- Geschikt voor dubbellaags DVD's. Hoogwaardige audio.
- Progressive Scan component video uitgangen (NTSC en PAL).
- Weergave van JPEG plaatjes.

Hoogwaardige Digitale Audio

- Ingebouwde DVD-Audio decoder voor meer muzikaal realisme.
- Door een DTS (Digital Theater Systems) of een Dolby decoder aan te sluiten kunt u van 5.1 digital surround sound genieten van DTS of Dolby Digital discs.
- Met lineair PCM audio op 16 – 24 bits en 44 – 96 kHz (ook via de digitale uitgang, zie tabel op pagina 14) is een audiokwaliteit beter dan CD mogelijk.
- Optisch en coax digitale audio uitgang.

Handige functies

- In-beeld menu iconen voor informatie over de disc en toegang tot alle belangrijke functies van het apparaat.
- Ondertitels in één van de vele talen.*
- De camerapositie functie biedt de mogelijkheid scènes vanuit verschillende posities te bekijken (alleen op DVD's die op die manier zijn opgenomen).
- Verschillende opties voor de dialoog taal en het geluidsspoor (alleen op DVD's die op die wijze zijn opgenomen).
- Gemakkelijk te gebruiken menusysteem.
- Gescheiden toetsen snel vooruit/achteruit zoeken en nummer overslaan.
- 4-Traps Zoom tijdens weergave en pauze.
- Inwendig verlichte en ergonomisch opgezette afstandsbediening.
- Toekomstige opwaardering van de software mogelijk via het Internet. (Zie informatie verderop.)
- *Het aantal beschikbare talen wordt bepaald door de producent van de software.*

Geschikt voor zowel CD als DVD

- De DVD 37 is geschikt voor het afspelen van elke gewone Audio CD of opneembare CD (CD-R en wisbare CD (CD-RW), MP3, WMA (v8), plus elke DivX of VCD of DVD/Video met regiocode 0 of 2.

Discs die door deze speler kunnen worden afgespeeld

Het apparaat kan de volgende discs afspelen (8 en 12 cm diameter):

- DVD-AUDIO
- DVD-R
- DVD-RW
- DVD+R
- DVD+RW
- CD
- CD-R
- CD-RW
- VCD
- WMA (v8)

Opmerking: vanwege verschillen in toepassing bij bepaalde discs kunnen sommige een combinatie van eigenschappen bevatten die door de DVD niet verwerkt kunnen worden. Hoewel de DVD geschikt is voor een groot aantal functies, wordt niet op alle discs van alle mogelijkheden van het DVD-systeem gebruik gemaakt. Zo is de DVD bijvoorbeeld geschikt voor discs met meerdere cameraposities, maar dat werkt alleen wanneer een disc ook daarmee is opgenomen. Bovendien kan de DVD zowel Dolby Digital als DTS muziek weergeven, maar het aantal en soort nummers varieert van disc tot disc. Raadpleeg de bij de disc gevoegde informatie om er achter te komen of een bepaalde eigenschap of functie beschikbaar is.

■ Of weergave van CD-R, CD-RW, WMA, JPEG, MP3, DivX, VCD/SVCD, DVD-R, DVD+R, DVD-RW en DVD+RW discs mogelijk is, wordt bepaald door de kwaliteit van de disc en de recorder die de disc heeft opgenomen.

■ De DVD 37 is geschikt voor de meeste discs met MP3 of Windows Media 8 bestanden, en voor JPEG stilstaande beelden. Bedenk echter dat afwijkingen in de codering of de code zelf en/of de bit-rate invloed kunnen hebben op de mogelijkheid van de DVD 37 een specifieke disc af te spelen. Dat betekent dat we niet kunnen garanderen dat alle coderingen en versies afgespeeld kunnen worden. Voor optimale resultaten bevelen we aan de MP3 bestanden te coderen met een bit-rate tussen 32 en 320 kbps. WMA bestanden dienen gecodeerd te worden tussen 64 en 320 kbps. Hoewel de DVD 37 in staat is sommige WMA 9 bestanden af te spelen, worden niet alle functies van versie 9 ondersteund. JPEG bestanden dienen niet groter te zijn dan 5 megapixels en het bestand mag niet groter zijn dan 5 Mb.

De DVD 37 is niet geschikt voor de volgende formaten:

- DVD-discs met een andere regiocode dan 2
- DVD-ROM data discs
- DVD-RAM discs
- CD-I discs
- CD-G discs
- SVCD discs
- Kodak Photo CD™ discs (Kodak Picture CD discs voor consumentengebruik kunnen met de DVD 37 worden afgespeeld).
- Discs bestemd voor gebruik in videospelletjes
- Discs opgenomen in de "VR" functie of op enig andere snelheid dan "SP".
- High-definition optische discs als WMVHD, HD-DVD en Blu-ray

Opwaarderen via het Internet

De speciale software die de functies van de Harman Kardon DVD bestuurt kan zonnodig in de toekomst bij nieuwe ontwikkelingen worden opgewaardeerd. In het geval van nieuwe functies kunnen updates worden gedownload van www.harmankardon.com/International/

U hoeft niets anders te doen dan een CD-R te creëren met de gegevens en deze in de DVD af te spelen voor een automatische opwaardering.

Inhoud van de set

- 1 – Harman Kardon DVD speler
- 1 – Afstandsbediening
- 2 – AAA batterijen
- 1 – A/V kabel voor analoge stereo en composiet video
- 1 – S-Video kabel
- 1 – HDMI-kabel
- 1 – Handleiding

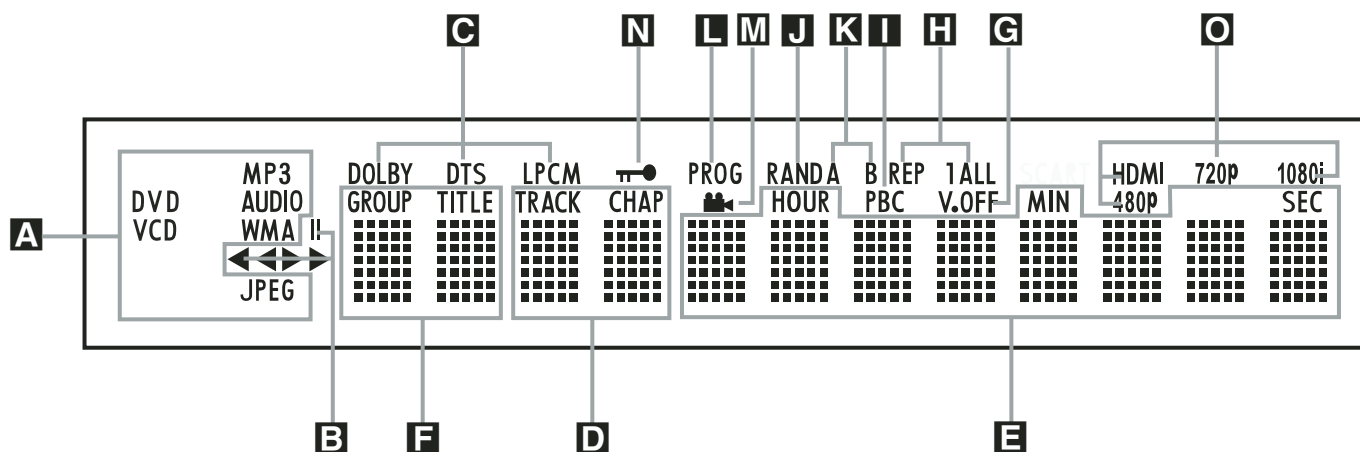

- A** Disc type
- B** Weergavefunctie
- C** Audio Bitstream
- D** Hoofdstuk/nummer
- E** Tijd

- F** Titel
- G** Video uit
- H** Herhalen
- I** VCD Weergave
- J** Willekeurig

- K** A-B herhalen
- L** Programma
- M** Camera positie
- N** Kinderslot
- O** Video Uitgang

A Disc Type: de CD, DVD, DVD-Audio, VCD, MP3, WMA of JPEG indicaties geven aan welk type disc momenteel wordt afgespeeld.

B Weergavefunctie: lichten op om de huidige afspeelfunctie aan te geven.

▶ Licht op bij normale weergave van een disc.

▶▶ Licht op wanneer de disc snel vooruit scant. De in-beeld aanwijzing geeft dan de gekozen snelheid aan (x2, x4, x8, x20, x100).

|| Licht op tijdens pauze van een disc.

◀◀ Licht op wanneer de disc snel vooruit scant. De in-beeld aanwijzing geeft dan de gekozen snelheid aan (x2, x4, x8, x20, x100).

C Audio Bitstream: bij het afspelen van een Dolby® Digital, DTS® of Lineair PCM digital audio signaal licht één van deze indicaties op. DVD-Audio, MP3 en WMA bitstreams worden aangegeven onder **Disc Type A**.

D Hoofdstuk/nummer: tijdens het afspelen van een DVD wordt hier het nummer van het hoofdstuk aangegeven. Bij een CD wordt hier het nummer aangegeven.

E Tijd: geeft de verstreken tijd aan van de lopende DVD. Bij een CD wordt de verstreken tijd van het lopende nummer aangegeven, de resterende tijd ervan, of de totale resterende tijd van de disc.

Opmerking: de tijduitlesing **DEF** geeft ook tekstberichten weer over de status van de DVD, waaronder 'LOADING' (wordt geladen) bij het laden van een disc, 'POWER OFF' (uitgeschakeld) bij uitschakelen en 'DISC ERROR' (Fout in disc) wanneer een niet geschikte disc wordt ingelegd in de DVD.

F Titel: deze twee posities in de display geven het nummer van de lopende titel op de DVD aan.

G Video-Off: licht op wanneer de video uitgang van het apparaat uitgeschakeld is door op V-Off op de afstandsbediening te drukken.

H Herhalen: lichten op wanneer één van de herhaalfuncties in gebruik is.

I VCD Weergave: licht op wanneer de weergavefunctie voor VCD is ingeschakeld.

J Willekeurig: licht op wanneer de willekeurig afspelen functie in gebruik is.

K A-B Herhalen: licht op wanneer een specifieke passage voor herhalen gemarkeerd is.

L Programma: licht op wanneer de programmafunctie in gebruik is.

M Camerapositie: knippert wanneer meerdere cameraposities beschikbaar zijn op de lopende DVD disc.

N Kinderslot: licht op wanneer het kinderslot geactiveerd is om te voorkomen dat iemand zonder code het acceptatieniveau verandert.

O Video Uitgang: wanneer de DVD 37 is verbonden met een videomonitor via de **HDMI-uitgang 1** stuurt deze informatie naar de DVD 37 die aangeeft wat de hoogste video-resolutie is waartoe deze in staat is en stelt de DVD 37 automatisch de video-uitgang daarop in. Deze resolutie wordt hier aangegeven. U kunt ook de **HD Functiekeuze 33** gebruiken om het zelf in te stellen.

Funcies Afstandsbediening

- 1 INSCHAKELEN
- 2 UITSCHAKELEN
- 3 ONDERTITELS
- 4 TITELS
- 5 CAMERAPOSITIE
- 6 AUDIO
- 7 ENTER
- 8 OPEN/DICHT
- 9 SETUP
- 10 PIJLTOETSEN
- 11 INFO
- 12 MENU
- 13 PAUZE
- 14 STATUS
- 15 SKIP/STEP (VOORGAANDE)
- 16 SKIP/STEP (VOLGENDE)
- 17 WEERGAVE
- 18 ZOEKEN (ACHTERUIT)
- 19 STOP
- 20 ZOEKEN/LANGZAAM (VOORUIT)
- 21 DIMMER
- 22 PROGRESSIVE SCAN/INTERLACED
- 23 ZOOM
- 24 AFSPEELLIJST
- 25 WILLEKEURIG
- 26 A-B HERHALEN
- 27 VIDEO UIT
- 28 VERLICHTING
- 29 CIJFERTOETSEN
- 30 HERHALEN
- 31 WISSEN
- 32 IR ZENDER
- 33 HD FUNCTIEKEUZE
- 34 Audio Mode

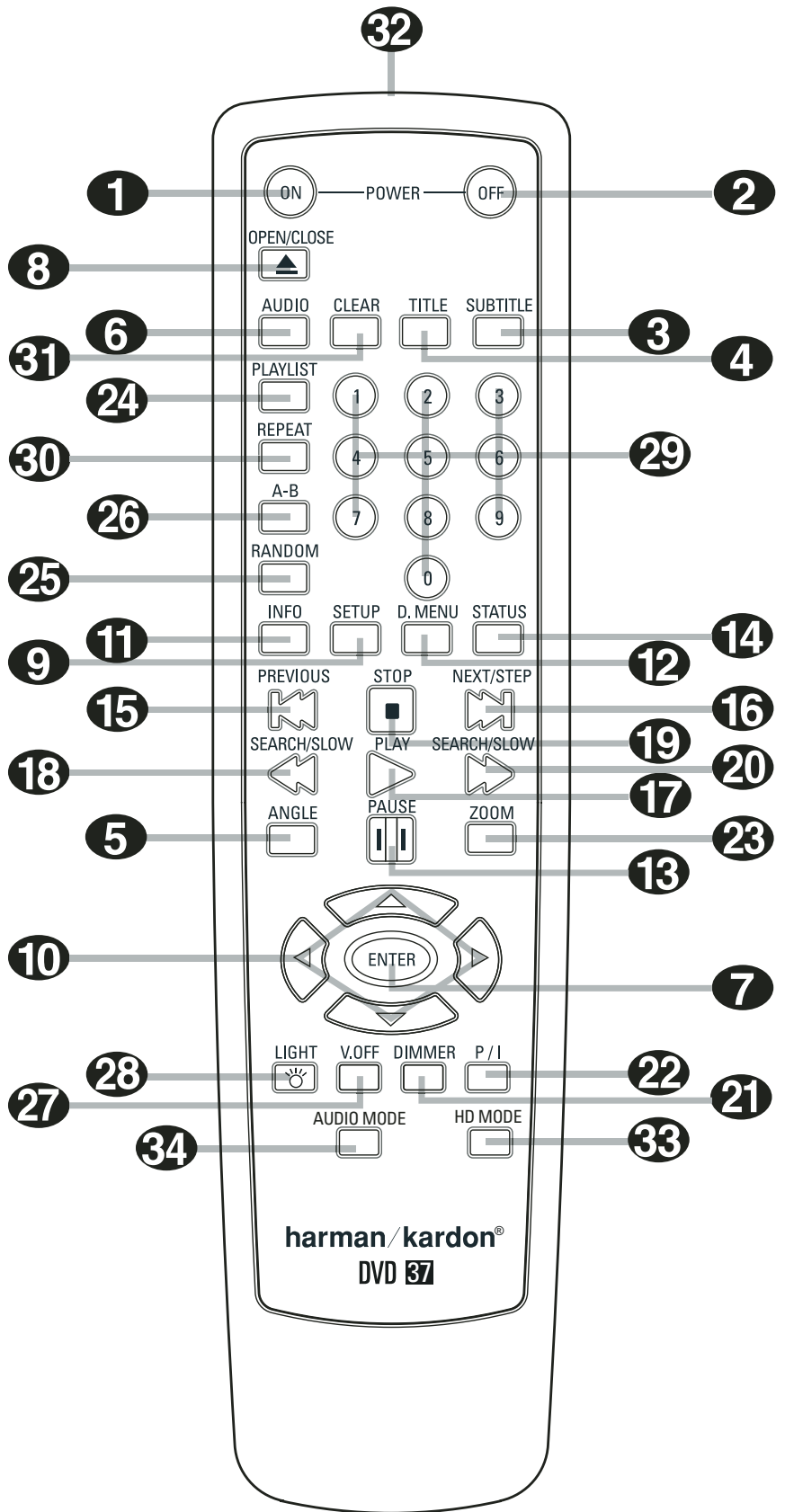

Functies Afstandsbediening

1 **Inschakelen:** schakelt de speler vanuit standby in. Het Harman Kardon logo verschijnt in beeld.

2 **Uitschakelen:** zet de speler in standby.

3 **Ondertitels:** indrukken tijdens het afspelen van een DVD om de ondertitels in of uit te schakelen.

Opmerking: vanwege de verschillende manieren waarop discs worden opgezet, kunnen de talen die voor ondertitels door de DVD 37 worden aangegeven niet helemaal overeenkomen met die welke op de disc aanwezig zijn. Wij raden u daarom aan daarvoor het menu van de disc zelf te gebruiken.

4 **Titel:** bij het afspelen van een disc indrukken om terug te gaan naar de eerste sectie van de disc. Speelt u een DVD-Audio disc die andere formaten bevat die de DVD 37 kan afspelen, zoals lineair PCM of Dolby Digital 5.1 dan kunt u met deze toets van het ene naar het andere formaat omschakelen.

5 **Camerapositie:** indrukken om verschillende cameraposities op een DVD op te roepen. Werkt alleen wanneer de DVD meerdere posities bevat. Ook voor het roteren van JPEG beelden.

6 **Audio:** roept de verschillende talen geluid op (indien op de ingelegde DVD beschikbaar).

7 **Enter:** indrukken om een instelling of optie te activeren.

8 **Open/Dicht:** voor het openen en sluiten van de lade.

9 **SETUP:** indrukken om het in-beeld menu-systeem van de DVD 37 op te roepen en de configuratie van de speler aan te passen. Denk er aan op **Info** **11** te drukken om het Informatie menu van de DVD 37 te openen en gedetailleerde disc informatie te krijgen en de weergave-functie van de disc te configureren.

10 (**◀/▶/▲/▼**): verplaatst de cursor in het menu.

11 **Info:** indrukken voor gedetailleerde informatie over de lopende disc (video/audio bit rate, beeldverhouding en andere) plus de huidige instellingen van de speler. Denk er aan dat het apparaat op geen enkele loopwerktoets reageert zolang als het info menu in beeld is. Nogmaals indrukken om het menu te laten verdwijnen.

12 **Menu:** brengt tijdens afspelen het actuele DVD menu in beeld. Bij het afspelen van discs met JPEG beelden op deze toets drukken om een overzicht (thumbnails) op te roepen.

13 **Pauze:** geeft stilstaand beeld (bij DVD/VCD) en pauzeert de weergave van CD tijdens afspelen. Nogmaals indrukken om verder te gaan.

14 **Status:** roept vanuit weergave de balk met in-beeld aanwijzingen op. Kies de gewenste optie met de pijltoetsen. Is een symbool gemarkeerd, activeer de functie dan met ENTER op de afstandsbediening.

15 **Skip/Step (voorgaande):** indrukken om terug te gaan naar het begin van het lopende nummer. Direct nogmaals indrukken om naar het begin van het voorafgaande nummer te gaan. Na op PAUZE gedrukt te hebben zal het beeld telkens als op deze toets gedrukt wordt een beeldje terug gaan.

16 **Skip/Step (volgende):** indrukken om verder te gaan naar het begin van het volgende nummer. Na op PAUZE gedrukt te hebben zal het beeld telkens als op deze toets gedrukt wordt een beeldje verder gaan.

17 **Weergave:** start het afspelen. Sluit zonodig eerste de lade.

18 **Zoeken/Langzaam (achteruit):** zoekt vanuit weergave achteruit op de disc. zoekt vanuit weergave achteruit op de disc. Telkens wanneer op deze toets wordt gedrukt verandert de snelheid als wordt aangegeven door een aantal pijltjes rechtsboven in beeld. Na het indrukken van PAUZE verandert na elk druk op deze toets de vertraagde snelheid als aangegeven door de pijltjes rechtsboven in beeld.

19 **Stop:** stopt het afspelen van de disc. Drukt u tijdens afspelen op STOP en dan op PLAY, dan vervolgt de disc vanaf dezelfde plaats waar deze was gestopt (resume-functie). Drukt u tweemaal op STOP en dan op PLAY, dan start de disc weer opnieuw.

20 **Zoeken/Langzaam (vooruit):** zoekt vanuit weergave vooruit op de disc. Telkens wanneer op deze toets wordt gedrukt verandert de snelheid als wordt aangegeven door een aantal pijltjes rechtsboven in beeld. Na het indrukken van PAUZE verandert na elk druk op deze toets de vertraagde snelheid als aangegeven door de pijltjes rechtsboven in beeld.

21 **Dimmer:** verandert de helderheid van de display op de voorzijde, of schakelt deze geheel uit, in deze volgorde: HELDER → HALF → UIT → HELDER enz.

22 **VIDEO FORMAAT:** indrukken om de resolutie van de Component Video Uitgang te wijzigen van standaard definitie naar progressive definitie (PAL interlaced en PAL progressive; NTSC interlaced en NTSC progressive).

De nieuwe instelling wordt geactiveerd nadat het Setup menu is afgesloten.

23 **Zoom:** bij het afspelen van een DVD of VCD drukt u op deze toets om in te zoomen. De zoomfunctie heeft 4 posities, elk groter dan de voorgaande. Schakel door alle zoomfuncties om naar normaal beeld terug te gaan.

24 **Afspeellijst:** indrukken om de volgorde van weergave van de disc te veranderen.

25 **Willekeurig:** indrukken om alle nummers in willekeurige volgorde af te spelen.

26 **A-B Herhalen:** indrukken om een fragment A-B te herhalen.

27 **Video Uit:** schakelt de video uitgang uit voor een betere kwaliteit met audio discs. Nogmaals indrukken om weer in te schakelen.

28 **Verlichting:** indrukken om de toetsen van de afstandsbediening te verlichten.

29 **Cijfertoetsen:** indrukken om cijfers in te voeren.

30 **Herhalen:** telkens wanneer u op deze toets drukt, wisselt de weergavefunctie tussen het herhalen van een hoofdstuk, een nummer of de gehele disc. Een herhaalsymbool verschijnt rechtsboven in beeld en geeft de gekozen herhaalfunctie aan. Wanneer het Informatiescherm actief is worden de wijzigingen in beeld aangegeven.

31 **Wissen:** indrukken om de display balk uit beeld te laten verdwijnen. Vanuit Stop en nadat alle menu's en banners uit de display zijn verwijderd, houdt u deze toets vijf seconden vast om alle instellingen terug te brengen naar de standaard fabrieksinstelling.

32 **IR Zender:** deze kleine heldere op een knopje lijkende diode zendt de IR-signalen van de afstandsbediening naar de DVD 37. Om de afstandsbediening optimaal te laten werken deze op het apparaat richten en deze diode niet met uw vingers afdekken tijdens gebruik.

33 **HD Functiekeuze:** wanneer de DVD 37 is verbonden met een videomonitor via de **HDMI-uitgang** **11** stuurt deze informatie naar de DVD 37 die aangeeft wat de hoogste video-resolutie is waartoe deze in staat is en stelt de DVD 37 automatisch de video-uitgang daarop in. Door op deze toets te drukken kan de resolutie van het uitgangssignaal met de hand worden gewijzigd; de keuze wordt onder **Video-uitgang** **10** aangegeven.

De DVD 37 laat niet toe dat er een resolutie wordt gekozen die hoger is dan het gebruikte beeldscherm en probeert u dat toch, dan verschijnt een in-beeld foutmelding die u wijst op een niet geschikte beeldformaat instelling. Wijzigingen die met deze toets worden ingesteld blijven actief tot de DVD 37 of de monitor worden uitgeschakeld. Wordt één van beide uit- en weer ingeschakeld dan keert de DVD 37 terug naar de standaardinstelling die door de monitor wordt aangegeven.

Opzetten en Aansluiten

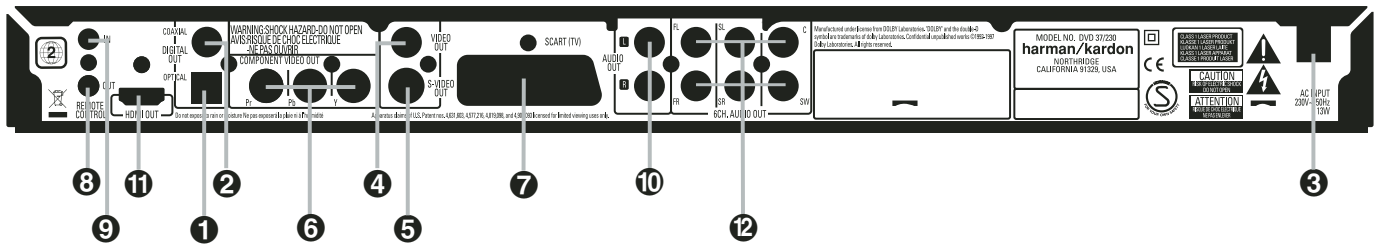

- 1 Optisch digitale uitgang
- 2 Coax digitale uitgang
- 3 Netsnoer
- 4 Composiet video-uitgang

- 5 S-Video uitgang
- 6 Component Video uitgangen
- 7 SCART UIT (TV)
- 8 Uitgang afstandsbediening

- 9 Ingang afstandsbediening
- 10 Analoge digitale uitgangen
- 11 HDMI-uitgang
- 12 6-Kanalen Audio-uitgangen

1 Optisch digitale uitgang: verbind deze uitgang met de optisch digitale ingang van een audio/video-receiver of surround processor voor het afspelen van audio in Dolby Digital, DTS of PCM.

2 Coax digitale uitgang: verbind deze uitgang aan op de coax ingang van een audio/video-receiver of surround processor voor het afspelen van Dolby Digital, DTS of PCM-audio.

Opmerking: hoewel dezelfde cinch plug wordt gebruikt voor analoge audioverbindingen, de coax digitale uitgang alleen op een digitale ingang aansluiten. NOOIT verbinden met een gewone analoge aansluiting.

Verbind de **Optisch Digitale Audio-uitgang 1** of de **Coax Digitale Audio-uitgang 2** met een geschikte digitale audio-ingang van uw receiver of processor, maar niet allebei.

3 Netsnoer: verbind deze kabel met een wisselstroom stopcontact. Indien dit bediend wordt met een schakelaar, zorg er dan voor dat deze in aan staat.

4 Composiet video-uitgang: verbind deze uitgang met de video-ingang van een TV of videorecorder, of met een video-ingang van een audio/video-receiver of processor indien u een dergelijk apparaat gebruikt voor het schakelen tussen video-ingangen.

5 S-Video uitgang: verbind deze uitgang met de S-Video ingang van een TV of videorecorder, of met een S-Video ingang van een audio/video-receiver of processor indien u een dergelijk apparaat gebruikt om te schakelen tussen de S-Video ingangen.

6 Component Video Uitgangen: deze uitgangen voeren het component video signaal voor aansluiting op monitoren met component video ingangen. Sluit standaard analoge TV's of projectoren met Y/Pr/Pb of Y/Cr/Cb ingangen op deze uitgangen aan. Bezit u een high definition TV of projector die geschikt is voor high scan rate progressive video, verbind deze uitgangen

dan met de 'HD Component' ingangen. Vergeet niet in dat geval 'Progressive' te kiezen in het Video Setup menu om voordeel van de progressive scan schakeling te kunnen hebben. Zie pagina 19 voor meer informatie over progressive scan video.

Belangrijk: verbind deze aansluitingen NIET met de standaard composiet ingangen!

7 SCART UIT (TV): heeft uw TV een SCART-aansluiting, dan kunt u de SCART-kabel aansluiten op uw TV en op uw DVD-speler voor een betere videokwaliteit. De SCART-kabel transporteert zowel audio- als videosignalen. U kunt Composiet Video of RGB video kiezen voor het videosignaal van de SCART aansluiting.

8 Uitgang afstandsbediening: verbind deze uitgang met de infrarood ingang van een daarvoor geschikt Harman Kardon product om de bevelen van de sensor van de DVD naar andere compatibele producten te laten doorsturen.

9 Ingang afstandsbediening: verbind de afstandsbedieningsuitgang van een ander compatibel Harman Kardon product aan op deze ingang. Hierdoor werkt de afstandsbediening ook wanneer de sensor op de voorzijde van de DVD is geblokkeerd. Kan ook gebruikt worden met daartoe geschikte afstandsbedieningssystemen.

10 Analoge audio uitgangen: verbind deze uitgangen met een audio ingang van een audio/video-receiver of surround processor voor het analogo afspelen van muziek of geluid.

11 HDMI-uitgang: wanneer u een voor HDMI geschikte receiver of videomonitor heeft, verbind dan deze uitgang met de HDMI-ingang van de receiver of videomonitor voor de hoogste kwaliteit niet-gecomprimeerde digitale audio en video. Zelfs wanneer uw receiver niet geschikt is voor audiobewerking in het HDMI-formaat, kunt u nog altijd genieten van superieure reproductie van HDMI-video.

Wanneer uw videomonitor een DVI-ingang heeft, kunt u een extra HDMI > DVI kabel of adapter gebruiken voor het aansluiten van het beeldscherm. In alle gevallen dient de monitor voor HDCP geschikt te zijn om de HDMI-uitgang te gebruiken. Voor een optimaal resultaat dient de lengte van de HDMI-verbinding niet groter te zijn dan drie meter.

De volgende audioformaten kunnen via de HDMI-verbinding worden overgebracht:

- Audio CD – 2-kanalen PCM of 5.1 kanalen DTS
- DVD-Audio – 2-kanalen PCM
- DVD-Video – maximaal 5.1 kanalen Dolby Digital of DTS

Opmerking: om het hoge resolutie geluid van DVD-Audio discs te kunnen beluisteren, verbindt u de **6-Kanalen Audio-uitgangen 12** met de overeenkomstige ingangen van uw receiver of processor. Deze signalen worden niet digitaal afgegeven.

12 6-Kanalen Audio-uitgangen: verbind deze uitgangen met de overeenkomstige analoge audio-ingangen van uw receiver of surround sound processor. Deze verbinding is noodzakelijk om naar meerkanalen tracks op DVD-Audio discs te kunnen luisteren. bevat de disc ook lineair PCM, Dolby Digital of DTS tracks, dan kunt u daar naar luisteren via de **HDMI 11, Optisch 1** of **Coax Digitale Audio-uitgang 2** dan wel de **Analoge Audio-uitgang 10**.

Opmerking: meer informatie over alle audio/video aansluitingen vindt u op de volgende pagina's onder 'Opstellen en Aansluiten'.

Opzetten en Aansluiten

Belangrijk voordat u de DVD 37 aansluit:

■ Zorg ervoor dat de netspanning van dit en de overige aangesloten apparaten uitgeschakeld is alvorens iets aan de aansluitingen te veranderen.

Voor de best mogelijke kwaliteit raden we u aan, indien aanwezig op uw receiver of processor en/of videomonitor, de HDMI-uitgang te gebruiken. Met één enkele HDMI-verbinding levert HDMI niet-gecomprimeerd high-definition digitale video en digitale audio programmering.

Opmerking: wanneer uw videomonitor een DVI-ingang heeft, kunt u een extra HDMI > DVI kabel gebruiken voor de verbinding met de monitor. In alle gevallen dient de monitor HDCP-geschikt te zijn om de HDMI-uitgang te kunnen gebruiken.

Wanneer uw apparatuur niet geschikt is voor HDMI raden we het gebruik van component video aan voor hoogwaardige beelden.

Gebruikt u een televisie of videomonitor die geschikt is voor high-resolution 576p video-signalen, gebruik dan indien aanwezig de "HD Component" video-ingangen. Maak ook de benodigde instellingen voor de ingang van de monitor voor gebruik van 576p videosignalen. U dient dan ook de scaninstelling in het Video Setup menu van de DVD 37 te wijzigen van "Interlaced" naar "Progressive". Zie pagina 19.

De video uitgang (geel) voert het composiet signaal en stuurt dat via één kabel naar de TV of naar de AV receiver. Gebruik deze video uitgang wanneer uw TV alleen dit type video aansluiting heeft.

Bij de S-Video uitgang zijn de kleur- en helderheidssignalen (C/Y) gescheiden en worden

■ Sluit de ventilatiesleuven van de apparaten niet af en stel ze zo op dat ze voldoende ventilatie krijgen.

■ Raadpleeg de handleiding voordat u apparatuur aansluit.

onafhankelijk naar de TV overgebracht voor een betere beeldkwaliteit. Gebruik de S-Video kabel bij het aansluiten van een speler op een TV die is voorzien van een S-Video aansluiting voor een betere beeldkwaliteit. Gebruik nooit beide uitgangen, Composiet en S-Video, naar uw TV of AV Receiver, slechts één van beide.

De meeste Europese TV's zijn uitgerust met SCART aansluitingen en niet voorzien van een normale video ingang (gele cinch). In het geval dat de SCART aansluiting wordt gebruikt, voert deze ook het audiosignaal. Afzonderlijke analoge audioverbindingen naar de TV zijn nodig, wanneer de video of S-video uitgang wordt gebruikt.

Ook kunt u de standaard S-video of composiet video verbinding gebruiken wanneer de TV geen component video-ingangen heeft. De component en de S-video uitgangen kunnen niet gelijktijdig worden gebruikt.

• Moderne audio/video receivers kunnen op allerlei videobronnen worden aangesloten, zoals de DVD 37 en een VCR, kabeltelevisie set-top box, HDTV-tuner en andere. De receiver is uitgerust met videomonitor uitgangen voor het aansluiten van uw TV, projector of plasmascherm. Bij het kiezen van een ingang, kiest de receiver de juiste video-ingang en leidt deze naar de juiste videomonitor uitgang voor uw TV. Wij raden u aan één van de video-uitgangen van de DVD 37 met de juiste ingang van uw receiver te verbinden om de

■ Let bij het aansluiten van audio- en videokabels goed op de kleurcode.

bediening van uw home entertainment systeem te vereenvoudigen. Raadpleeg zonodig de handleiding van uw receiver voor nadere informatie.

• Wanneer uw receiver geschikt is voor meerkamer gebruik, raden we u aan zowel de component (of HDMI) en composiet video-uitgangen van de DVD 37 met de receiver te verbinden. Op die manier kunt u van de beste kwaliteit genieten in de hoofdkamer (component video), terwijl het meerkamersysteem, mits voor video geschikt, wordt gebruikt om het videosignaal naar andere zones te brengen. Raadpleeg de handleiding van uw receiver om te zien of uw receiver die mogelijkheden heeft.

Verbinden met Alleen een TV

Bij aansluiting van de DVD 37 op een TV zonder gebruik van een audioreceiver of processor gaat u als volgt te werk. Leg de **Analoge Audio Verbinding (A)** en één van de **Videooverbindingen (Composiet Video (D), S-video (C), Component Video (E))**. Wanneer uw televisie of videomonitor geschikt is voor HDMI, hoeft u alleen maar de verbinding **HDMI (E)** te maken, daar deze zowel audio als video verwerkt. Vergeet niet het lichtnet aan te sluiten.

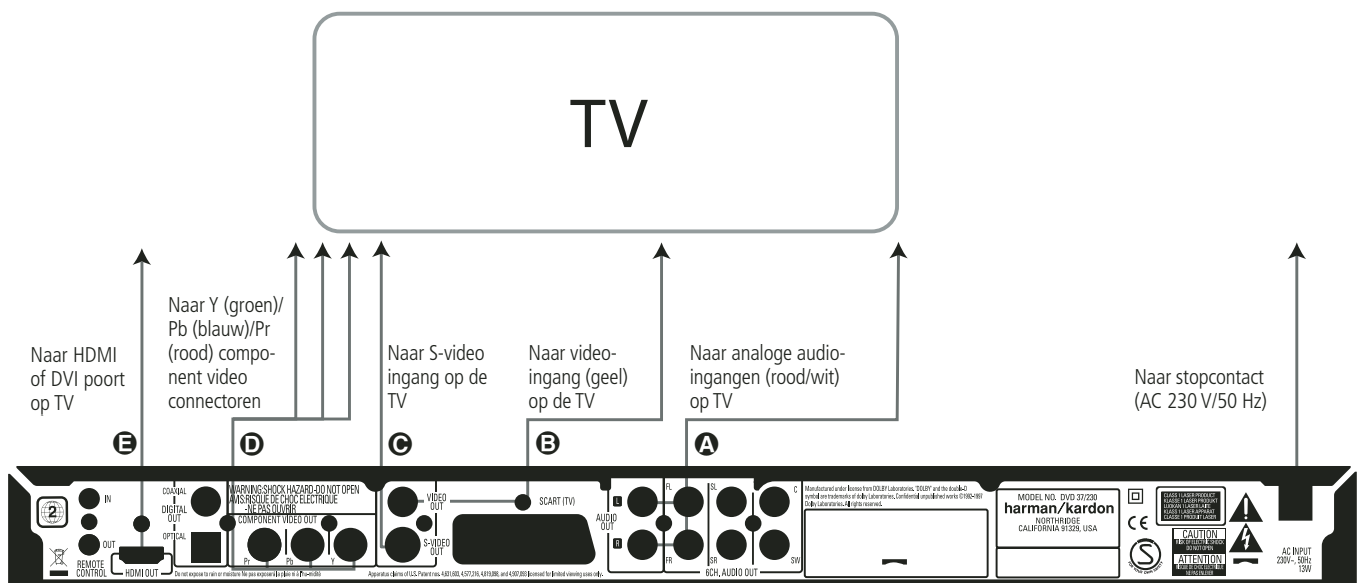

Opzetten en Aansluiten

Aansluiten op een Receiver/Versterker met Dolby Digital of DTS Decoder

Eén van de belangrijkste voordelen van het DVD-formaat is dat het werkt met een groot aantal digitale audioformaten voor een optimale geluidswaergave. Om alle voordelen van digitale audio te genieten is een receiver of processor nodig die is voorzien van een digitale audio decoder en waarmee een digitale coax of optische verbinding met de DVD 37 en het home theater systeem gemaakt kan worden. Deze simpele verbinding ziet u hieronder, het is een extra coax of optische kabel. Slechts één van deze verbinding is nodig en er mogen er niet twee tegelijk worden gelegd.

Om volledig profijt te trekken van de hoge resolutie van DVD-Audio van de DVD 37 verbindt u de **6-Kanalen Audio Uitgangen** met de overeenkomstige 6-kanalen ingang van de receiver of processor.

Opmerkingen voor Analoge Audio:

- Wanneer u de DVD 37 gebruikt als bron voor een meerkamersysteem, dient de **Analoge Audio Uitgang** verbonden te worden met de standaard analoge links/rechts DVD of CD ingangen van de digitale receiver of processor.
- De verbinding van de **Analoge Audio Uitgangen** naar de TV is een optie.

- Wanneer het audiosignaal naar een analoge receiver wordt geleid en niet naar een TV, verbind de **Analoge Audio Uitgangen** dan met een analoge audio-ingang van uw receiver of processor.
- De analoge audioverbinding dient ook gemaakt te worden wanneer u hoge resolutie 96 kHz PCM audiodiscs als uw receiver niet over 96 kHz bewerking beschikt.

Opmerkingen over Video:

- **Opmerking:** bij meerdere videobronnen kan het Audio/Video apparaat worden gebruikt om het videosignaal te kiezen en naar de TV te leiden. Verbind de video of S-video uitgang van de DVD-speler (afhankelijk van de situatie) met de video of S-video ingang van het apparaat en vervolgens met de TV. Nadere details vindt u in de handleiding van uw Audio/Video versterker/receiver.
- **Opmerking voor Analoge Audio:** de verbinding van Audio Out naar de TV is slechts optioneel. Normaal hoort u de luidsprekers van het AV-systeem, draai daarom het geluid van de TV geheel terug. Wilt u de DVD-speler gebruiken zonder het gehele systeem in te schakelen, dan is deze verbinding noodzakelijk en kan het geluid van de TV naar behoefte worden bijgevoegd.

Verbinden met een Receiver

Wanneer u de DVD 37 gebruikt in combinatie met een audio/video receiver of processor sluit u deze als volgt aan. Eerst maakt u een videoverbinding (**Composiet Video**, **S-video**, **Component Video** of **HDMI**) met de video-ingangen van de A/V receiver en verbindt vervolgens de videomonitor uitgang met de TV. Daarnaast, om te kunnen genieten van hoge resolutie surround sound formaten op DVD-Audio discs, die niet beschikbaar staan via de HDMI verbinding, maakt u een **6-Kanalen Audio Verbinding** naar uw receiver of processor.

In de tweede plaats, wanneer uw receiver of processor niet geschikt is voor HDMI, maakt u of de **Optisch Digitale Audio Verbinding**, of de **Coax Digitale Audio Verbinding**, naar de receiver of processor.

BELANGRIJK: controleer altijd eerst of elk apparaat inclusief de DVD 37, uw receiver of processor en uw TV of videomonitor, uitgeschakeld zijn wanneer u verbindingen maakt tussen apparaten.

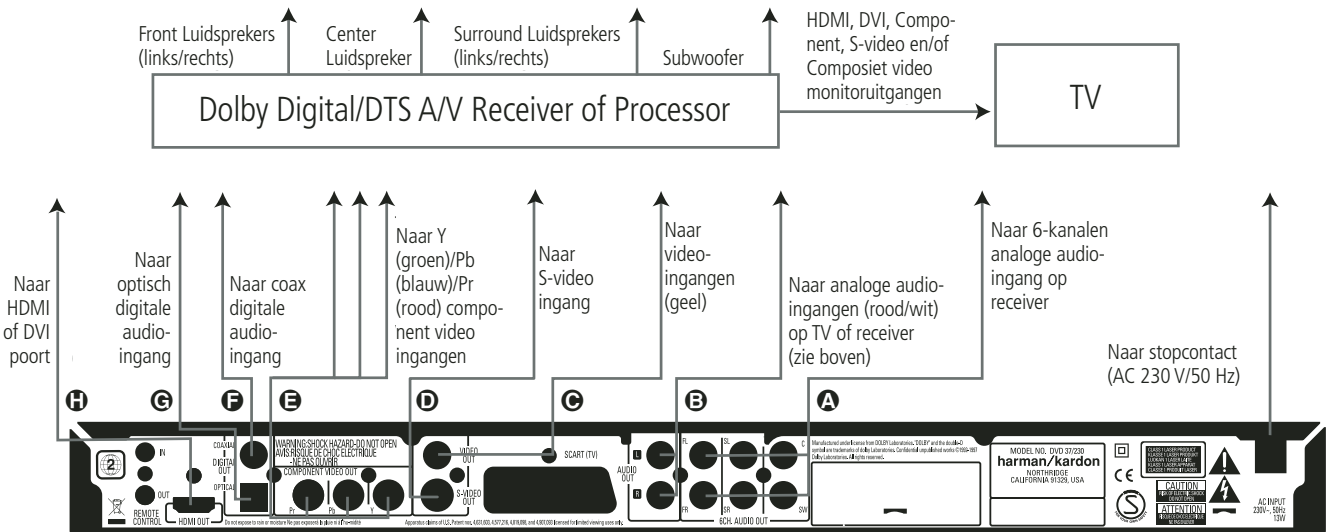

Belangrijk bij SCART en RGB:

- Uw DVD is uitgerust met een SCART aansluiting voor directe verbinding met uw TV.
- De SCART aansluiting biedt zowel video- als audiosignalen (stereo L/R).
- De SCART aansluiting voor de TV biedt het composiet videosignaal of het directe RGB signaal voor een optimaal videobeeld, te kiezen via het Setup menu.

Om RGB via de TV weer te geven dient een voor RGB geschikte SCART aansluiting op de TV gebruikt te worden en de SCART van de DVD dient op RGB te staan.

Denk er aan dat bij gebruik van RGB op de meeste TV's de kleurverzadiging niet kan worden ingesteld.

- Wanneer het RGB-videosignaal wordt gebruikt, kunnen DVD's die zijn opgenomen in het NTSC-formaat (met regiocode 0 of 2), ook worden bekeken op TV's die niet compatibel zijn met NTSC.

Afstandsbediening

Inzetten batterijen

Zet de bijgeleverde batterijen in en let op de correcte polariteit (+) en (-).

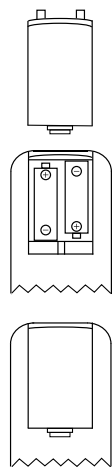

Levensduur van de batterijen

- Normaal gesproken gaan de batterijen ongeveer een jaar mee, uiteraard afhankelijk van de intensiteit van het gebruik.
- Zodra de reikwijdte van de afstandsbediening merkbaar afneemt zijn de batterijen aan vervanging toe.
- Gebruik 'AAA' batterijen.

Opmerkingen:

- Laad batterijen nooit op, sluit ze niet kort, maak ze niet open, verhit ze niet en gooi ze niet in het vuur.
- Laat de afstandsbediening niet vallen en oefen er geen extreme krachten op uit.
- Beschadiging kan leiden tot defecten.
- Gebruik geen oude en nieuwe batterijen door elkaar.
- Wanneer u de afstandsbediening voor langere tijd niet zult gebruiken, verwijder dan de batterijen om lekken te voorkomen, daar dit tot ernstige schade aan de afstandsbediening kan leiden en bovendien de huid kan verbranden.
- Mocht het tot lekkage zijn gekomen, maak de afstandsbediening dan schoon en zet nieuwe batterijen in.
- Komt uw huid in aanraking met deze vloeistof, was uw handen dan grondig met veel water.
- Batterijen bevatten chemische stoffen en dienen op de daarvoor bestemde plaatsen te worden ingeleverd. Gooi ze niet zomaar weg, maar breng ze terug naar uw leverancier of naar speciale inzamelingspunten voor batterijen.

Bereik afstandsbediening

Richt de afstandsbediening op het apparaat. De maximale afstand is ca. 7 meter en de hoek waarover deze werkt is ca. 60 graden.

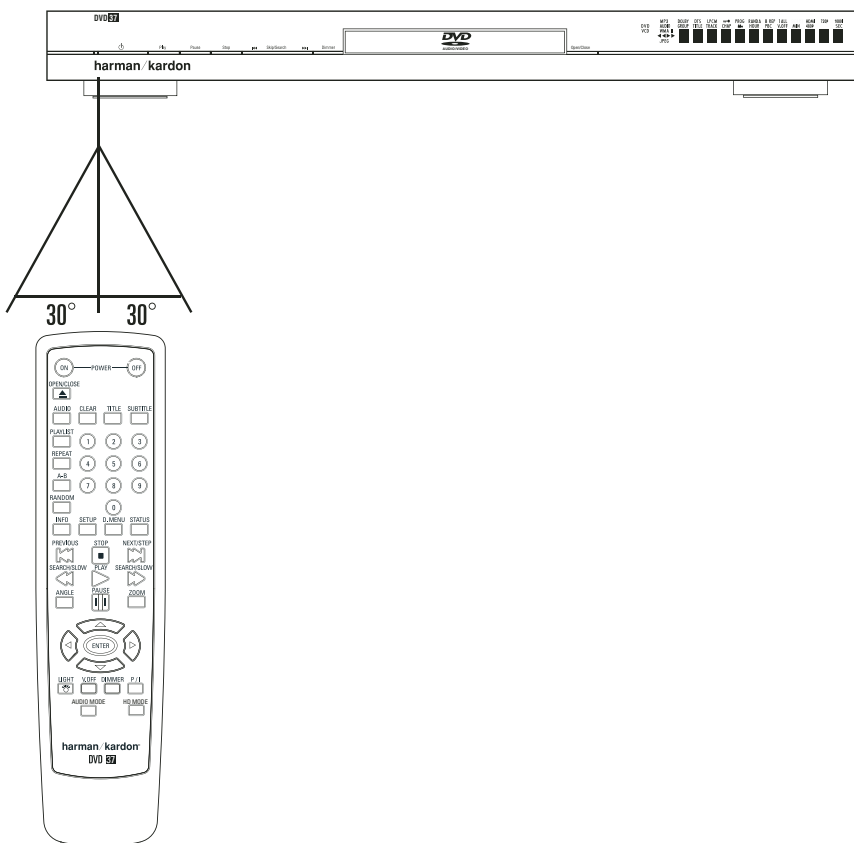

- Het bereik kan variëren afhankelijk van het lichtniveau in de kamer.

Opmerkingen:

- Zorg dat er geen krachtige lichtbron (zonlicht, spotje) op de sensor valt.
- Zorg dat er zich geen obstakels tussen de sensor en de afstandsbediening bevinden.
- Gebruik nooit meerdere afstandsbedieningen van verschillende apparaten tegelijk.

Digitale Audio Verbindingen

Audiosignaal van de optisch/coax digitale audio-uitgang

Druk de kabel voorzichtig door de ingebouwde afsluiting die de optisch digitale audio-uitgang beschermt en druk de kabel stevig aan zodat de kabel en de connector goed op elkaar aansluiten.

Disc:	Opname systeem:	Optisch/coax digitaal signaal
DVD	Dolby Digital (AC-3)	Dolby Digital Bitstream (2-5.1 kanalen) of PCM (2 kanalen, 48 kHz/16 bit)*
	Linear PCM (48/96 kHz 16/20/24 bit)	Linear PCM (48/96 kHz 16/20/24 bit)
	DTS	DTS-Bitstream of geen uitgangssignaal *
	MPEG (2.0)	MPEG bitstream (2kan.) of lineair PCM (2 kan., 48 kHz)
VCD	MPEG-1 of CD-DA	Lineair PCM*
CD	Linear PCM	Linear PCM (44.1 kHz sampling)
	MP3	MPEG-1 Lineair PCM (44,1 – 48 kHz, afhankelijk van bron, als digitaal uitgangssignaal is gekozen op "Bitstream") (48 kHz als digitaal uitgangssignaal is gekozen op "PCM")
	WMA (Windows Media Audio)	Lineair PCM (32 – 48 kHz)

* Het Digitale Formaat wordt ingesteld op 'ORIGINAL' und 'PCM' in het Digital Output menu.

Belangrijk:

- Dolby Digital (AC-3) is een digitale compressietechniek, ontwikkeld door Dolby Laboratories Licensing Corporation. Het ondersteunt 5.1 kanalen surround sound, maar ook stereo (2 kanalen) geluid, waardoor een grote hoeveelheid data op de disc geregistreerd kan worden.
- Lineair PCM is een systeem dat wordt gebruikt bij CD. Terwijl CD's worden opgenomen met 44,1 kHz/16 bit, worden DVD's opgenomen met 48 kHz/16 bit tot 96 kHz/24 bit.
- Heeft u een Dolby Digital Pro Logic Surround decoder aangesloten op de analoge AUDIO OUT uitgangen, heeft u toch het effect als bij Pro Logic en DVD films met 5.1 kanalen Dolby Digital, dankzij de 'downmix' functie van de DVD, plus natuurlijk Dolby Digital geluid bij films die met Dolby Surround gecodeerd zijn.
- De DVD is zo ontworpen dat een digitaal 96 kHz-PCM audiosignaal wordt afgegeven met een sampling rate van 96 kHz. Sommige 96 kHz DVD's bezitten een kopieerbeveiliging waardoor geen digitaal signaal beschikbaar is. Voor optimale weergave van zulke DVD's gebruikt u de analoge uitgangen van de DVD.

Belangrijk: wanneer uw surround processor D/A converter geen 96 kHz PCM ondersteunt gebruikt u bij deze discs eveneens de analoge uitgangen van de DVD.

Let op bij optisch/coax digitale uitgangen:

- Bij een optisch/coax digitale verbinding met een versterker/receiver die geen Dolby Digital (AC-3) of DTS decoder bezit, dient het Digitale Output menu (zie pagina 18) PCM gekozen te worden, anders kan het afspelen van DVD's zo'n hoog ruisniveau geven dat zowel uw luidsprekers als uw oren beschadigd kunnen worden.
- CD's worden als gebruikelijk afgespeeld.

Opmerking:

- Sommige DTS decoders van de eerste generatie die geen DVD-DTS interface bezitten, werken mogelijk niet goed met deze DVD/CD speler.
- Dolby Digital, DTS en PCM-signalen zijn beschikbaar op de **HDMI-uitgang 11**, uitgezonderd de DVD-Audio signalen die op de HDMI-uitgang niet ter beschikking staan. Verbind de **6-Kanalen Audio Uitgangen 12** met de overeenkomstige ingangen op de receiver of processor om naar DVD-Audio materiaal te luisteren.

Opmerkingen bij het gebruik van de optische digitale uitgang:

- Druk de kabelplug voorzichtig door de afsluiting die de optisch digitale audio-uitgang afsluit en druk de plug goed aan wanneer de positie van de plug en de aansluiting kloppen.

Dolby Digital en DTS

Zowel Dolby Digital als DTS zijn audiosystemen die gebruik maken van 5.1 kanaals digitale audiosignalen op film. Beide systemen bieden zes afzonderlijke kanalen: links, rechts, centrum, links achter, rechts achter en een gemeenschappelijke subwoofer, de nieuwste 6.1 formaten Dolby Digital EX en DTS ES hebben zelfs één (of twee) extra 'Surround Achter' kanalen voor een centrum tussen de achterluidsprekers.

Denk er aan dat Dolby Digital of DTS alleen 5.1-kanaals geluid weergeven indien de optische of coax digitale uitgang van de DVD-speler op een DTS of Dolby Digital receiver of decoder is aangesloten en wanneer de disc is opgenomen in Dolby Digital of DTS formaat.

DVD-Audio

Het hoge resolutie signaal van DVD-Audio discs is alleen beschikbaar als analogoog signaal. Daarom is het noodzakelijk een directe analoge verbinding te maken tussen de **6-Kanalen Audio Uitgangen 12** van de DVD 37 en de overeenkomstige 6-kanalen ingang op uw receiver of surround processor.

Normaal Afspelen

Voorbereiden

1. Schakel de TV in en kies de video-ingang die is aangesloten op de DVD.
 2. Druk op POWER om het apparaat in te schakelen, waarop het Harman/Kardon logo in beeld verschijnt. Verschijnt het logo met storings in beeld, of zonder kleur, ga dan naar en maakt de noodzakelijke instellingen in het Video Instellingen Submenu overeenkomstig uw TV en de gemaakte verbinding tussen uw TV en de DVD.
 3. Verschijnt er helemaal geen videosignaal, zelfs geen harman/kardon logo, controleer dan de videoverbinding en -instelling van uw TV (de meeste SCART ingangen van de TV kunnen in het menu van de TV geconfigureerd worden). Wanneer dat niet lukt, kies dan een andere verbinding met de DVD, b.v. via Composiet (gele aansluiting) of S-Video kabels, in plaats van SCART om de setup menu's te kunnen zien tot de "Video" instellingen correct zijn.
 4. Schakel de netspanning van het A/V-systeem in, wanneer de speler op zo'n systeem is aangesloten.
 5. Druk op Open/Dicht om de lade te openen.
 6. Leg een disc in de lade.
 - Houd de disc bij de rand vast en raak het oppervlak niet aan en leg deze in met de bedrukte zijde naar boven.
 - Let daarbij op de uitsparing voor 8 cm en voor 12 cm discs.
- Druk op PLAY. De lade wordt automatisch gesloten en het afspelen begint.
- Wanneer de disc lade wordt gesloten door op Open/Dicht te drukken, start het afspelen vanzelf.
 - Bij de meeste DVD's verschijnt een Disc Menu in beeld. Kies een bepaald menu item met de pijltoetsen op de afstandsbediening en druk op ENTER.

Afspeelfuncties

Nummers of titels overslaan

Om vooruit of achteruit door de nummers op een CD te schakelen, of door de titels of hoofdstukken van een DVD, drukt u op SKIP op de voorzijde of op PREVIOUS/NEXT op de afstandsbediening.

Versneld Afspelen/Snel Zoeken

1. Om versneld voor- of achteruit door de lopende DVD of de CD te gaan, drukt u op SEARCH op de afstandsbediening. Na op zo'n toets gedrukt te hebben blijft de functie actief tot weer op PLAY wordt gedrukt.

Er zijn vier verschillende snelheden. Telkens wanneer op SEARCH wordt gedrukt, wordt de snelheid verhoogd: 2x, 4x, x8, x20, x100, aangegeven door een aantal pijltjes rechts boven in beeld.

2. U kunt op elk moment terugkeren naar normale weergave door op PLAY te drukken.

Tijdens het versneld vooruit of achteruit afspelen van DVD's valt het geluid weg. Dit is normaal bij DVD, aangezien de audio/video-receivers en surround processoren de digitale audiosignalen niet kunnen verwerken bij versneld afspelen. Bij het versneld afspelen van gewone CD's is er wel geluid.

Stilstaand Beeld en Beeld-voor-Beeld (alleen DVD)

1. Druk op PAUZE tijdens het afspelen van een DVD om een stilstaand beeld te zien.
2. Telkens wanneer u op een van de STEP toetsen drukt (vooruit of achteruit) gaat het beeld een beeld verder of terug.
3. Druk op PLAY om normale weergave te hervatten.

Vertraagde Weergave (alleen DVD)

1. Wanneer een DVD disc op pauze of op stilstaand beeld staat kunt u langzaam op verschillende snelheden voor- of achteruit door het programma gaan door op de weergavetoetsen op de afstandsbediening te drukken. Elke keer als u op de toets drukt gaat u naar de volgende snelheid, aangegeven door een aantal pijltjes rechtsboven in beeld.
2. Druk op PLAY om terug te keren naar normale weergave.

Er is geen geluid bij het langzaam vooruit of achteruit afspelen van DVD's. Dat komt doordat audio/video-receivers en surround processoren de digitale audiosignalen tijdens vertraagd afspelen niet kunnen verwerken. Langzaam afspelen is niet mogelijk bij CD's.

Opmerkingen: Sommige weergave functies werken niet bij de aan- en aftiteling van een film. Dat is dan de bedoeling van de producer en geen defect van de DVD.

Bij het afspelen van een DVD met 96 kHz/24-bit audio wordt elektronica gebruikt die normaal gesproken voor andere functies wordt gebruikt. Vandaar dat dan de vertraagd achteruit en beeld-voor-beeld vooruit functies niet werken.

Afhankelijk van de structuur van een VCD disc kunnen de functies vertraagd achteruit en beeld-voor-beeld achteruit niet werken, net als 4x/8x versneld (zoeken).

Over DivX Filmbestanden

Deze DVD-speler is geschikt voor DivX discs met de volgende beperkingen:

- de beschikbare resolutie van het DivX bestand dient beneden 720 x 576 (B x H) pixels te liggen.
- Het totaal aantal bestanden en mappen op de disc mag niet hoger zijn dan 999.
- Het aantal beelden per seconden mag niet lager zijn dan 29,97 per seconde.
- De audio- en videostructuur van het opgenomen bestand dient interleaved te zijn.

De speler is in staat DivX bestanden met de extensie ".avi" af te spelen.

De speler kan bestanden met ondertitels afspelen indien de extensie ".smi", ".srt", ".sub (alleen Micro DVD formaat)" of ".ssa". Andere ondertitels worden niet weergegeven. De ondertiteling bestanden dienen dezelfde naam te dragen als het filmbestand, maar met één van de bovenstaande extensies en ondergebracht in dezelfde map.

Afspelen van een DivX Film Disc

Voordat u een DivX film disc afspeelt even uw aandacht voor het volgende:

- Multisessie DVD's met Windows Media Audio bestanden kunnen soms niet worden afgespeeld.
- Open sessie discs worden niet ondersteund.
- De DVD-speler ondersteunt geen PC data.
- De DVD-speler ondersteunt geen ongefinaliseerde discs met een gesloten sessie.

1. Leg een disc in en sluit de lade.
2. Druk op OSD (in-beeld display) op de afstandsbediening en kies een map door op hoger/lager te drukken druk op ENTER. Een overzicht van de bestanden in de gekozen map verschijnt. Bent u in een bestandsoverzicht en u wilt terug naar het mappenoverzicht, kies dan met hoger/lager op de afstandsbediening om te markeren en druk op ENTER.
3. Wilt u een specifiek bestand zien, druk dan op hoger/lager om een bestand te markeren en druk op ENTER.

Tijdens weergave van een DivX film kunt u de verschillende weergavefuncties zoals vertraagd en versneld voor- en achteruit gebruiken, en ook in stappen voor- of achteruit gaan.

4. Druk op STOP om de weergave te stoppen.

De weergavefuncties voor DivX videodiscs van de DVD-speler wisselen afhankelijk van de DivX software die voor opname van de films werd gebruikt.

Stelsysteem Opzet

Standaardinstellingen

De laatste stap van het installeren betreft het instellen van de standaardwaarden van het systeem. Het is belangrijk hier wat tijd aan te besteden en vertrouwd te raken met deze instellingen, aangezien het nodig kan zijn dat deze zo nu en dan zullen moeten worden aangepast.

Algemene Functies van het In-Beeld Menu

De gehele installatie en bediening van de DVD 37 werkt via een uitgebreid In-Beeld (OSD – On Screen Display) menusysteem. OSD kan geactiveerd worden door op SETUP op de afstandsbediening te drukken. Nogmaals indrukken schakelt het menu weer uit.

Het hoofdmenu bestaat uit een menu met SPELER INFORMATIE en een SETUP menu. Het SPELER INFORMATIE menu biedt alle informatie en opties die voor de lopende disc beschikbaar zijn. Het weergave menu geeft alle informatie en opties op de lopende disc aan. Het opzetmenu helpt u alle audio- en video-instellingen te configureren die doorgaans maar eenmaal worden ingesteld.

Elk hoofdmenu heeft weer submenu's. Deze submenu's worden aangegeven als iconen aan de linkerzijde van het menu. Deze kunnen gemarkeerd worden met een wit kader rond het icoon door de cursor met de pijltoetsen te verplaatsen. Iconen kunnen geactiveerd worden door op ENTER te drukken zodra het icoon gemarkeerd is. Is op ENTER gedrukt dan wordt het icoon donkerblauw en u ziet de actuele instellingen van het submenu rechts in het menu verschijnen.

Hoewel elk menu verscheidene submenu's heeft en instellingen, werkt het navigeren door menu's, submenu's en instellingen precies hetzelfde. Alle submenu's, instellingen en opties zijn toegankelijk met de pijltoetsen (▲▼▶◀) en ENTER op de afstandsbediening.

Om een instelling te wijzigen verplaatst u simpelweg de cursor naar de instelling die u wilt veranderen. Deze instelling wordt lichtblauw gemarkeerd en een korte toelichting verschijnt op de bovenste menuregel onder in beeld. Is een instelling gemarkeerd druk dan op ENTER op de afstandsbediening om de voor deze instelling beschikbare opties op te roepen in de onderste menuregel onder in beeld. Ga met de pijlen naar de gewenste optie voor deze instelling. Druk op ENTER om de nieuwe instelling te activeren, en een korte uitleg verschijnt op de Instructieregel onderin beeld.

Druk dan op **Enter** 7 en er verschijnt een afromenu met de beschikbare opties voor die instelling. Druk op ▲▼ **Navigatie** 10 tot de gewenste optie gemarkeerd is en druk weer op **Enter** 7 om die optie te kiezen.

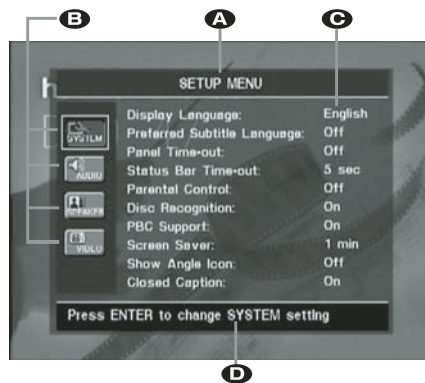

- A Menu Titel
- B Submenu's
- C Huidige Instellingen
- D Instructieregel

De meeste DVD's zijn zo opgezet dat de setup-menu's tijdens het afspelen opgeroepen kunnen worden, over het videobeeld heen. Er zijn echter ook discs waarbij dat niet mogelijk is. Wanneer u het symbool  in beeld ziet nadat u op **Setup** 9 of **Info** 11 heeft gedrukt, drukt u op **Stop** 19 en vervolgens weer op **Setup** of **Info** 9 11.

Instelmenu

De eerste stap bij het controleren of veranderen van de standaardwaarden van het systeem is het Instelmenu openen. Zorg ervoor dat de DVD correct is aangesloten op een TV of monitor en op het lichtnet. Bij dit proces is het echter niet nodig dat er een disc in de speler ligt.

Vanuit STOP, PAUZE of PLAY drukt u op OSD op de afstandsbediening, waarop het SETUP menu in beeld verschijnt.

Het hoofdmenu en alle volgende menu's zien er verschillend uit en geven de instellingen aan in verschillende talen, afhankelijk van de eerder gemaakte instellingen. De standaard fabrieksinstelling voor de taal is Engels, vandaar dat in de handleiding steeds Engels wordt aangegeven.

In het setup menu vindt u submenu's voor het maken en wijzigen van instellingen en correcties voor zowel Audio als Video van uw DVD 37.

Stelsel Instellingen

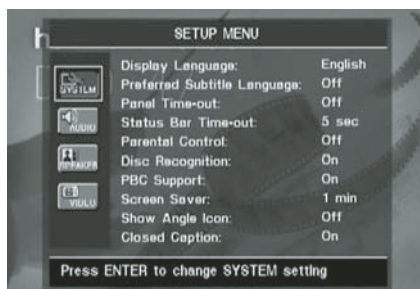

Het Submenu Stelsel Instellingen biedt de volgende instellingen. Volg de aanwijzingen in de bovenste Instructieregel van uw scherm om de instellingen te wijzigen.

Displaytaal: kiest de taal waarin de in-beeld menu's in beeld verschijnen.

Voorkeertaal Ondertitels: bepaald in welke taal de ondertitels verschijnen. Steeds wanneer een disc wordt afgespeeld waarop de gekozen taal voorkomt, zal deze automatisch worden gekozen. Wanneer de gewenste taal niet in de lijst opties voorkomt, kunt u deze kiezen door OTHER (andere) te markeren. Druk op ENTER en gebruik de navigatietoetsen om de gewenste taal uit de lijst in beeld te kiezen. Denk er aan dat alleen die talen beschikbaar zijn die daadwerkelijk staan op de disc die u wilt afspelen. Ook kunt u de voorkeertaal voor ondertitels op OFF zetten en daarmee uitschakelen. Er verschijnen dan geen ondertitels.

Display Time-Out: hier stelt u de time-out in voor de display op de voorzijde. Na de gekozen tijd wordt de display geheel uitgeschakeld.

Statusbalk Time-Out: hier stelt u de time-out in voor de statusbalk. Na de gekozen tijd verdwijnt de statusbalk uit het beeld.

Kinderslot: via een kiesbaar wachtwoord kan het kijken naar bepaalde programma's worden geblokkeerd. Het standaard wachtwoord is 1234. Nadat het standaard wachtwoord is ingevoerd kan het kinderslot worden gekozen, of een nieuw wachtwoord. De vijf standaard Amerikaanse categorieën zijn "G" (algemeen niveau 2), "PG" (ouderlijk toezicht, niveau 4), "PG 13" (ouderlijk toezicht en 13 jaar oud, niveau 4), "R" (geblokkeerd, niveau 6) en "NC 17" (vanaf 17 jaar, niveau 7). De DVD biedt in totaal 8 beperkende stappen, als ingesteld door de makers van de DVD. Deze extra stappen zorgen voor een fijnmaziger beperking van de weergave voor alle kijkers. Niveau 8 wil zeggen dat alle DVD's afgespeeld kunnen worden. Niveau 7 tot 2: DVD's voor alle leeftijden en voor kinderen kunnen worden afgespeeld. Niveau 1: alleen DVD's voor kinderen kunnen worden afgespeeld; die voor volwassenen en alle leeftijden zijn geblokkeerd. Volg de aanwijzingen in beeld om een nieuw wachtwoord in te stellen.

Disc Herkenning: deze instelling stuurt de Disc Herkenning. Wanneer deze is ingeschakeld kunt u een DVD pauzeren, uit de speler verwijderen,

een andere disc afspelen en de weergave van de oorspronkelijke disc later weer hervatten vanaf het punt waar u pauzeerde. Denk er aan dat ook al is deze functie geactiveerd, het alleen werkt met pauze en niet met stop en de speler mag in de tussentijd ook niet worden uitgeschakeld. De DVD 37 kan deze informatie van maximaal vijf discs tegelijk onthouden.

PBC Ondersteuning: activeert PBC (Play Back Control) besturing bij VCD discs.

Schermb beveiliging: activeert een 'screensaver' om inbranden van het beeldscherm te voorkomen. Gebruikt u de DVD 37 in combinatie met een LCD of plasmascherm, dan raden we u aan deze schermb beveiliging te allen tijde ingeschakeld te laten.

Icoon Camerapositie: bepaalt of het 'Angle Icon' in beeld verschijnt wanneer op een DVD meerdere cameraposities beschikbaar zijn.

Verborgen Tekst: deze instelling roept verborgen teksten op die in het videomateriaal verborgen kunnen zijn. Dit zijn teksten van de programmadioloog die doorgaans verborgen blijven en bedoeld zijn voor slechthorenden. Kies de instelling ON (aan) om deze functie in de DVD 37 te activeren zodat de teksten zichtbaar worden.

Audio Instellingen



Het Submenu Audio Instellingen bevat de volgende instellingen. Volg de aanwijzingen in de bovenste Instructieregel onder in beeld om de instellingen te veranderen. Zijn de audio instellingen veranderd, dan worden deze geactiveerd nadat de speler een keer is gestopt.

Audio Voorkeertaal: bepaalt welke taal u hoort. Steeds wanneer een disc wordt afgespeeld waarop de gekozen taal voorkomt, zal deze automatisch worden gekozen. Wanneer de gewenste taal niet in de lijst opties voorkomt, kunt u deze kiezen door OTHER (andere) te markeren. Druk op ENTER en gebruik de navigatietoetsen om de gewenste taal uit de lijst in beeld te kiezen. Denk er aan dat alleen die talen beschikbaar zijn die daadwerkelijk op de disc staan die u wilt afspelen.

Digitale Uitgang: wanneer uw systeem een 5.1 digitale audio surround decoder bevat (Dolby Digital en/of DTS), kies dan BITSTREAM als de digitale uitgang. In dat geval worden alle audiosignalen in het oorspronkelijke formaat afgegeven. Heeft uw systeem alleen stereo en/of

Dolby Pro Logic, kies dan PCM; dan worden alle audiosignalen alleen in PCM afgegeven (bij DTS dus geen signaal!).

PCM Limit: de DVD 37 is geschikt voor zowel 48 kHz als 96 kHz sampling, maar sommige oudere A/V receivers en surround processors zijn dat niet. Wanneer uw A/V receiver of surround processor geen 96 kHz signalen kan verwerken, kiest u de 48 kHz optie. Wanneer uw A/V receiver wel 96 kHz signalen kan verwerken, kies dan de 96 kHz positie om de allerbeste kwaliteit te behalen. Wordt NONE (geen) gekozen wordt het complete signaal doorgestuurd naar de A/V receiver of surround processor.

Vanwege copyrightbeperkingen geeft de DVD 37 geen ongecomprimeerd signaal in PCM formaat af bij discs met 96 kHz/24-bit resolutie, zoals sommige DTS audio-CD's. Wanneer de instelling van Digital Output in het AUDIO SETUP submenu op PCM staat en de PCM Limit instelling staat op 96 KHZ, wordt geen audiosignaal afgegeven en de aanwijzing CGMS MUTE verschijnt in de display. "CGMS" staat voor Copy General Management System". Wanneer deze aanwijzing verschijnt verandert u de PCM Limit instelling naar 48 KHZ om het geluid met een geringere resolutie te kunnen horen.

Dynamisch Bereik: deze instelling maakt gebruik van de op sommige Dolby Digital opnamen aanwezige mogelijkheid het volume van luide passages terug te nemen en toch de verstaanbaarheid van zachte passages te handhaven. Dat betekent dat u naar programma's kunt luisteren op een volume dat de volledige impact handhaaft, maar lager is dan u anders zou gebruiken om te voorkomen dat anderen worden gestoord. De DVD 37 doet dat door het audiosignaal in meerdere of mindere mate te comprimeren, afhankelijk van de gekozen instelling. Er zijn drie opties beschikbaar:

- **MAXIMUM** verandert niets aan het oorspronkelijke signaal en wordt gebruikt wanneer u het volume zo luid kunt zetten als u wilt.
- **MEDIUM** geeft een matige compressie zodat luide passages iets zachter klinken.
- **MINIMUM** geeft maximale compressie waardoor luide passages een stuk zachter klinken.

U kunt op elk gewenst moment experimenteren met deze instellingen. Denk er aan dat wanneer uw receiver of processor ook een instelling voor gereduceerde dynamiek heeft, bekend als de "Nachtfunctie", het niet nodig is de instelling op de DVD 37 te wijzigen. Laat deze gewoon op **MAXIMUM** staan.

Ook DVD-Audio wordt alleen in analoge vorm afgegeven, maar veel discs bevatten PCM, Dolby Digital of DTS digitale tracks en kunnen worden afgespeeld via de **Digitale Audio Uitgangen 12**.

Vertraging: deze instelling bepaalt de afstand die wordt gebruikt voor het berekenen van de vertragingstijd wanneer het **AUDIO ADJUSTMENTS** menu (audio instellingen) is geactiveerd. De standaard eenheid is voet (feet), maar u kunt ook omschakelen naar meter.

Bass Management: deze instelling activeert de bass management instellingen van het **AUDIO ADJUSTMENTS** menu om de weergave van DVD-Audio discs via de **Analoge Audio Uitgangen 10/12** te optimaliseren. Er zijn drie instellingen beschikbaar:

- **ON** (aan): standaard instelling. Wanneer uw receiver is voorzien van "directe" 6-kanalen ingangen en de receiver beschikt niet over bass management op die ingangen, laat dan de instelling in de DVD 37 op **ON** (aan) staan en ga naar het **AUDIO ADJUSTMENTS** menu om het bass management in te stellen.
- **BYPASS** (passeren): wanneer uw receiver of processor uitgerust is met 6-kanalen ingangen en in staat is de bass management instellingen te maken (luidsprekergrootte, uitgangsniveau en vertragingstijd) voor de 6-kanalen ingang, dan beveelt Harman Kardon aan dat u deze instelling op **BYPASS** (passeren) zet en de instellingen op de receiver maakt.
- **STEREO**: wanneer uw receiver of processor niet is uitgerust met 6-kanalen ingangen, zet deze instelling dan op **STEREO**, zodat een gecombineerd (mixdown) 2-kanalen signaal naar de **Analoge Audio Uitgang 10** wordt gestuurd voor gebruik met een 2-kanalen analoge ingang van de receiver. U kunt dan de analoge surround functie op de receiver kiezen.

Audio Instellingen Submenu

In dit menu kunt u de bass management instellingen maken voor het audiosignaal van de **6-Kanalen Audio Uitgangen 12** voor wat betreft luidsprekergrootte, uitgangsniveau en vertragingstijd. De juiste instelling is essentieel voor de optimale reproductie van DVD-Audio discs wanneer de DVD 37 wordt gebruikt in combinatie met een receiver of processor die geen audio-instellingen heeft voor de directe ingangen.

Belangrijk: om audioproblemen te voorkomen wanneer de DVD 37 is aangesloten op een receiver of processor die eigen instellingen heeft voor de bass management parameters van de meerkanaal ingangen, heeft u de optie deze instellingen te gebruiken of die in de receiver. Wilt u die van de receiver gebruiken, vergeet dan niet de **BASS MANAGEMENT** instelling in het **AUDIO SETUP** menu van de DVD 37 op **BYPASS** (passeren) te zetten. Wanneer u de instellingen van de DVD 37 gebruikt, is het belangrijk dat de instellingen van de receiver voor de meerkanaal ingangen uitgeschakeld zijn, of zijn ingesteld op "Large" (groot) voor de luidsprekergrootte en op "0" voor niveau en vertragingstijd, tenzij deze instellingen ook nodig zijn voor de andere ingangen van de receiver, in welk geval u de instellingen laat zoals ze zijn toen u de receiver configureerde. Mocht u daarover nog vragen hebben, raadpleeg dan de handleiding van de receiver of ga naar de website van de fabrikant.

Wanneer uw receiver of processor geen analoge 6-kanalen ingangen heeft, kies dan **STEREO** voor de **BASS MANAGEMENT** instelling in het **AUDIO SETUP** menu. Verbind dan de **Analoge Audio Uitgang 10** met een 2-kanalen analoge ingang op de receiver.

Voordat u verder gaat met de DVD 37 audio-instellingen, raden we u aan eerst het menusysteem van uw receiver of processor te gebruiken om de reeds gemaakte instellingen voor "Luidsprekergrootte", "Uitgangsniveau" en "Vertragingstijd" vast te stellen. Noteer deze instellingen om er tijdens het instellen over te kunnen beschikken.

Druk op **Setup 9** om het setup menu te activeren; gebruik **▲▼ Navigatie 10** tot het **AUDIO ADJUSTMENTS** submenu is gemarkeerd met een wit kader en druk op **Enter 7**.



De volgende instellingen zijn voor elke luidsprekerpositie beschikbaar in het **AUDIO ADJUSTMENTS** menu. Wij bevelen u aan dat u alle luidsprekerposities doorloopt met de **▲▼◀▶ Navigatie 10** om de voor uw systeem correctie instellingen te maken. Door op **Enter 7** te drukken verschijnt een afrolmenu waarin de keuzes staan voor die instelling. Met **▲▼ Navigatie 10** markeert u de gewenste instelling en u drukt op **Enter 7** om deze te activeren.

Merk op dat de instellingen voor luidsprekergrootte en afstand (om de vertragingstijd te berekenen) paarsgewijs gegroepeerd zijn voor de front links/rechts luidsprekers en voor de surround links/rechts luidsprekers. Door de instelling te wijzigen voor één luidspreker van het paar verandert ook die voor de andere. Daarom is het belangrijk voor de luidsprekers per paar identieke luidsprekers te kiezen en stel ze ook op identieke afstanden van de luisterpositie op.

Luidsprekergrootte: de luidsprekergrootte is deel van het bass management systeem wat bepaalt welke frequenties naar een specifieke luidsprekerpositie worden gestuurd en welke naar de subwoofer gaan. De aanwijzing "size" (grootte) slaat niet zozeer op de afmetingen maar op de laagste frequentie die een luidspreker kan weergeven. Daarom worden breedband-luidsprekers gezien als "Large" (groot) en die welke geen frequenties beneden 100 Hz kunnen weergeven als "small" (klein). Bij gebruik van een complete luidsprekerset met subwoofer, kiest u over het algemeen **SMALL** voor alle vijf de luidsprekers. Kies alleen **LARGE** wanneer u zeker weet dat de luidsprekers in staat zijn extreem lage frequenties weer te geven.

Onder de subwoofer instelling kunt u de frequentie instellen waar beneden de lage frequenties naar de **Subwoofer Output** (subwooferuitgang) worden gestuurd en het resterende signaal daarboven naar alle andere luidsprekers wordt gestuurd. Bij het maken van deze instelling kiest u de wisselfrequentie die het dichtst ligt bij de laag frequent ondergrens van de luidsprekers die op **SMALL** zijn ingesteld. Deze frequentie staat normaal gesproken in de handleiding of de technische gegevens van de luidsprekers; vraag eventueel de leverancier advies.

Vertraging

Vanwege de verschillende afstanden tussen de luisterpositie tot de front luidsprekers en de surround luidsprekers, is ook de tijd die het geluid nodig heeft om uw oren te bereiken verschillend. Door gebruik te maken van de vertraging kunnen deze verschillen in luidsprekerpositie en kamerakoestiek in uw luisterruimte of home theater gecompenseerd worden.

Meet de afstand van de luisterpositie naar elk van de individuele luidsprekers. Is dat gebeurd, kies dan de luidsprekerafstand die het dichtst bij de gemeten afstand ligt.

Instellen Uitgangsniveau

Het uitgangsniveau is een belangrijk onderdeel van het configureren in elk surround sound systeem. Vooral belangrijk bij DVD-Audio daar de juiste sterkte bepalend is voor de juiste richting en intensiteit van het geluid.

Opmerking: Veel luisteraars hebben geen duidelijk beeld van de functie van de surround kanalen; men denkt dat er altijd geluid uit alle luidsprekers moet komen, terwijl er meestal weinig of geen geluid uit de surround kanalen zal komen. Dat komt omdat ze alleen gebruikt worden wanneer een producer of geluidstechnicus van een film of muziekproductie daar geluid registreert voor een bepaald effect, voor actie, of een beweging door de ruimte. Wanneer de niveaus correct zijn ingesteld is het volstrekt normaal dat de surround luidsprekers slechts zo nu en dan meedoen. Door het volume hoger te zetten zal de illusie van een omringend klankbeeld net als in de bioscoop of een concertzaal worden verstoord.

De standaard instelling van de DVD-speler is 0 dB voor alle kanalen. In het geval u vindt dat er correcties noodzakelijk zijn, raden we u aan de instellingen die gebruikt worden in de 5.1 surround functie van de AV receiver over te nemen (bijvoorbeeld die voor Dolby Pro Logic II) in de DVD-speler.

Video Instellingen



Het Submenu Video Instellingen bevat de volgende instellingen. Volg de aanwijzingen in de bovenste Instructieregel onder in beeld om de instellingen te wijzigen.

Aspect Ratio: hier wordt het beeldformaat gekozen: conventioneel 4:3 of breedbeeld 16:9, afhankelijk van het gebruikte beeldscherm.

Wanneer de **HDMI Uitgang** wordt gebruikt, wordt de beeldverhouding automatisch voor het gebruikte beeldscherm ingesteld. U kunt echter ook een andere verhouding kiezen.

Video Uitgang: kiest het video uitgangssignaal op Scart of Component. Scart wordt gebruikt bij de meeste TV's. Component wordt meestal gebruikt voor LCD, Plasma en projectoren.

Video-Uitgang: stel de video-uitgang in op S-Video, Component of Scart. Scart wordt voor de meeste TV's gebruikt. Component wordt gebruikt voor de meeste LCD, Plasma en projectoren.

Scan Type: deze instelling kiest tussen progressive en interlaced scannen voor de **Component Video Uitgang** om een maximale resolutie te krijgen voor het gebruikte beeldscherm. Het signaal op de **S-video** en de **Composiet Video** uitgangen is altijd standaard video dat geschikt is voor elke televisie of videomonitor. Er zijn twee mogelijkheden:

Progressive: kies deze optie wanneer u een beeldscherm gebruikt dat geschikt is voor ingangssignalen van 480p of hoger. Beeldschermen die worden aangeduid als "HDTV voorbereid" inclusief vrijwel alle grootbeeld LCD's en plasmaschermen, zijn geschikt voor progressive scan.

Interlaced: kies deze optie wanneer u een ouder beeldscherm gebruikt voorzien van Y/Pr/Pb component ingangen, maar niet geschikt is voor een hogere scan rate of "HD" signalen.

Opmerkingen:

1. Het type scan kan alleen worden gewijzigd wanneer de video-uitgang op Component staat.
2. Wanneer de DVD 37 is aangesloten op een beeldscherm dat niet geschikt is voor progressive scan via de Component (Y/Pr/Pb) **Video-uitgang** en het videosignaal is onbedoeld op Component en het type scan is op progressive gezet, kan het type scan teruggezet worden op Interlaced door op **Progressive Scan/Interlaced** te drukken. De display knippert om aan te geven dat het type scan teruggezet is in Interlaced.

Scart Uitgang: kiest welk type signaal via scart wordt afgegeven. RGB wordt voor de meeste TV's gebruikt en daarom aanbevolen.

Video-Instellingen: het video instelmenu geeft ook toegang tot het Testbeeld. Stel eerst het video beeldscherm (TV) in met behulp van het testbeeld. Daarna kunnen de instellingen van de speler fijn worden ingesteld met de Brightness (helderheid), Sharpness (scherpte) en Black Level (zwartniveau).

Daarna kunnen de uitgangen van de speler worden afgesteld voor kleur, contrast, helderheid, tint en zwartniveau. Om die instellingen te veranderen verplaatst u de cursor naar het "+" of "-" icoon op dezelfde regel als de instelling. Is een icoon gemarkeerd, dan wordt de waarde van

de instelling verhoogd of verlaagd door op ENTER te drukken, als aangegeven door de balk achter de instelling. Om het Video Instelmenu te verlaten verplaatst u de cursor naar DONE (klaar) en u drukt op ENTER.



DivX Subtitles: deze instelling kiest de gewenste taal voor de ondertiteling van DivX films.

Onder de menu items vindt u uw eigen persoonlijke DivX Video opvraagcode (VOD).

Nadere informatie op www.divx.com/vod. Volg de aanwijzingen op en laad een film op een disc voor weergave op dit apparaat. Denk er aan dat alle geladen films van DivX VOD alleen op dit apparaat kunnen worden afgespeeld.

Zodra het DivX icoon oplicht drukt u op ENTER om uw persoonlijke DivX VOD code.

HDMI Instellingen: deze instelling geeft de eigenschappen van het video uitgangssignaal aan op de **HDMI Uitgang**. Wanneer de DVD 37 is verbonden met een beeldscherm via de **HDMI Uitgang** dan stuurt de monitor informatie naar de DVD 37 die aangeeft wat de hoogst haalbare videoresolutie is en stelt de DVD 37 automatisch de video-uitgang daarop in. Die resolutie wordt hier aangegeven. U kunt deze instelling gebruiken om zelf een lagere resolutie in te stellen. De hier aangebrachte wijzigingen blijven actief tot de DVD 37 of het beeldscherm wordt uitgeschakeld. Wordt één van beide uit- en weer ingeschakeld dan keert de DVD 37 terug naar de standaard instelling van het beeldscherm. Controleer of uw monitor of videoschakelsysteem (zoals een HDMI geschikte receiver) in staat is het HDMI uitgangssignaal van de DVD 37 te verwerken.

Testbeeld

Testbeeld

Wanneer u via het in-beeld menu het testbeeld activeert roept u een stilstaand beeld op waarmee alle instellingen en de videoprestaties van uw TV getest kunnen worden. Met de verticale balken kunt u het volgende testen:

- juiste kleurverzadiging van de TV
- de juiste kleur van elke balk, wat betekent dat het juiste kleursysteem is gekozen. Deze kleuren zijn, van links naar rechts: zwart, wit, geel, cyaan (turquoise), groen, magenta (purper),
- correcte kleurovergangen, scherpe scheiding van de balken; S-Video is beter dan composiet en RGB is het beste.
- de prestatie van het kleurfilter in uw TV (met 'Video' signalen), de randen van de balken mogen geen verticale trillende stippen bevatten. S-Video en RGB geven hier doorgaans geen problemen.

Met de grijschaal en de zwart/witte blokken onder de kleuren balken kunnen het contrast en helderheid van het beeld optimaal worden ingesteld, zie de paragraaf 'TV Beeldinstellingen' verderop.

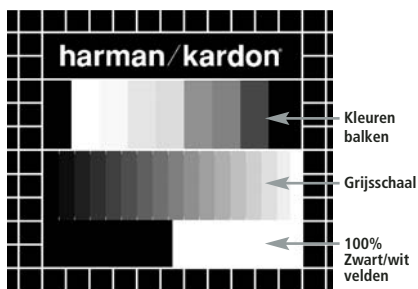

TV Beeldinstelling met Testbeeld

Deze instellingen kunnen ook later worden gemaakt nadat de setup is voltooid.

Helderheidinstelling

1. Draai de kleurinstelling van de TV terug tot de kleurenbalken in zwart/wit worden weergegeven.
2. Draai nu het contrast zo ver terug tot alle balken nog net afzonderlijk en duidelijk zichtbaar zijn.
3. Corrigeer nu de helderheid tot de balken in de grijschaal allemaal zichtbaar zijn. De balk geheel links dient zo zwart mogelijk te zijn en niet grijs en duidelijk te onderscheiden van de balk ernaast. Alle balken in de grijschaal dienen duidelijk en stap-voor-stap van zwart naar wit te gaan, van links naar rechts gezien.

Contrast Instelling

1. Stel het contrast op de TV zo in dat u een helder witte balk ziet rechtsonder in het beeld en een diepzwarte links. De optimale contrastinstelling hangt af van uw eigen voorkeur en van de lichtomstandigheden in de kamer.
2. Wanneer de helderheid van de witte balk niet verder meer toeneemt door het contrast op te draaien, of wanneer de randen van de tekst 'harman/kardon' overstraald raken in de zwarte delen, waardoor de scherpte van de tekst aanzienlijk afneemt, dan staat het contrast te hoog. Neem het contrast dan terug tot deze effecten verdwijnen en het stilstaand beeld er weer goed uitziet.
3. Kijkt u TV in normaal daglicht draai het contrast dan zo dat het videobeeld ongeveer dezelfde lichtwaarde heeft als de omgeving in de kamer. Op die manier kunt u ontspannen TV kijken. Deze contrastinstelling kan worden teruggenomen wanneer het omgevingslicht wordt getemperd, wat meestal de scherpte van het videobeeld aanzienlijk doet toenemen.
4. De grijschaal in het midden dient hetzelfde duidelijke verschil te hebben als voorheen bij de contrastinstelling. Ga eventueel terug naar de helderheidsinstelling en herhaal stap 3 en vervolgens de contrastinstelling, en maak vooral steeds kleine correcties anders is het moeilijk te beoordelen.

Kleurinstelling

1. Wanneer de helderheid en het contrast optimaal zijn ingesteld stelt u het kleurniveau naar eigen smaak in. De voorkeur verdient een duidelijk maar niet overdreven, natuurlijke instelling. Wanneer het niveau te hoog is, afhankelijk van de gebruikte TV, lijken sommige balken breder of de kleurverzadiging neemt niet meer toe als de kleur wordt opgedraaid. Neem de kleurverzadiging in dat geval terug. Test tenslotte de instelling ook met een videoband of DVD, vooral op de natuurlijkheid van huidtinten en buitenopnamen, bloemen enzovoort, voor een optimale instelling van de kleurverzadiging.
2. Wanneer uw TV een Tint instelling heeft (bij de meeste Europese TV's alleen in de NTSC functie actief en niet bij PAL) gebruikt u de grote witte balk onder de grijschaal om de kleurtint van het beeld in te stellen. Met deze instelling kan het beeld naar eigen smaak worden ingesteld: warmer of juist koeler van tint. Dit wordt ingesteld met de tint functie van de TV en de witte balk in het testbeeld. Stel de witte balk zo in dat de tint ervan naar uw smaak is.

Scherpte Instelling

In tegenstelling tot wat men zou denken wordt het beeld scherper en helderder met de scherpte, of randen, lager ingesteld dan het maximum. Reduceer zonedig de scherpte instelling op uw TV en de Edges (randen) op de DVD 37 video-instellingen om de witte lijnen tussen de vakken van de grijschaal in het testbeeld te reduceren.

Convergentie en Randscherpte

Het patroon met gekruiste lijnen dat het testbeeld omgeeft, kan worden gebruikt om de randscherpte en de convergentie van front en achter videoprojectie te beoordelen. De instellingen om hier correcties aan te brengen zijn doorgaans niet toegankelijk voor de gebruiker. In elk geval zijn deze instellingen extreem gecompliceerd en vereisen de juiste training en ervaring om te voorkomen dat het resultaat alleen maar verslechtert. Daarom raden we u aan dat indien u niet in staat bent het resultaat te verbeteren met de beschikbare instellingen, contact op te nemen met de servicedienst of de leverancier van het video beeldscherm.

Wanneer alle setup- en configuratie-instellingen zijn gemaakt, markeert u met **▲ ▼ Navigatie 10** de regel "Done" (gereed) onderin het video-instellingen submenu. Druk op **Enter 7** om te kiezen en terug te keren naar het in-beeld menu-systeem. Druk vervolgens op **Setup 9** om het menu uit beeld te verwijderen. Het apparaat keert terug naar normaal gebruik en u kunt gaan genieten van het beste op DVD of CD gebied!

Gebruik van het Weergave Informatie Menu

Het Weergave Informatie Menu (Player Information) van de DVD 37 geeft disc informatie en maakt programmeren van de weergave mogelijk. Druk op **Info** **11** om het Weergave Informatie menu op te roepen.



Het Weergave Informatie menu heeft twee submenu's die toegankelijk zijn via **▲▼**

Navigatie **10** om een symbool in het submenu te markeren en door op **Enter** **7** te drukken worden gekozen. Deze submenu's wijken af van de Setup menu's doordat veel items alleen voor weergave zijn en in het menustelsel niet kunnen worden gewijzigd.

PLAYBACK INFO Submenu (weergave info): dit submenu geeft basisinformatie over disc en weergave. De items in dit submenu kunnen niet worden gewijzigd, behalve dat voor herhalen (repeat).

- **Disc:** deze regel geeft het type disc aan, zoals DVD-Video.
- **Disc ID:** wanneer de disc is voorzien van een identificatie, zoals een filmtitel, verschijnt deze hier.
- **Overzicht:** voor DVD's geeft deze regel aan dat afspelen verloopt in de volgorde als op de disc. Programmeerbare overzichten zijn niet beschikbaar wanneer de disc wordt geladen.
- **Herhalen:** deze regel geeft de huidige herhaalfunctie aan, dan wel Off (uit) wanneer de functie niet actief is.



PROGRAM Submenu: Het **PROGRAM** (programma) submenu is niet toegankelijk voor DVD's.

DISC INFO Submenu: dit submenu geeft gedetailleerde informatie over de inhoud van de disc. In dit submenu kunnen geen wijzigingen worden aangebracht. Via het **SETUP** menusysteem kunt u als beschreven op pagina 19 de DVD 37 weergave-instellingen voor videoformaat of type scan wijzigen.

- **Disc:** geeft het type disc aan.
- **Disc ID:** wanneer de disc is voorzien van een identificatie verschijnt deze hier.
- **Aspect Ratio:** deze regel geeft het beeldformaat – aspect ratio – van de inhoud van de disc aan en het formaat waarin het wordt weergegeven conform de instelling in het **VIDEO SETUP** Submenu op pagina 19. Sommige discs bevatten twee versies van hetzelfde programma in breedbeeld op de ene kant en in standaard formaat op de andere zijde van de disc.
- **Video Standaard:** het formaat van de disc wordt hier aangegeven. Voor Regio 2 spelers is dat normaal PAL, hoewel sommige DVD's van een open regio zijn (in alle regio's afspelbaar) en in NTSC afspelbaar. De DVD 37 zet het videosignaal dan om naar het NTSC formaat van uw TV.
- **Type Scan:** deze regel geeft aan of het video-programma op de DVD van het type progressieve scan dan wel interlaced is. Het geeft ook aan hoe het programma afgespeeld wordt, gebaseerd op de instelling in het **VIDEO SETUP** submenu als aangegeven op pagina 19.
- **Audio Resolutie:** geeft de sample rate en de bit rate van het lopende audioformaat aan.
- **Audio Formaat:** geeft het lopende audioformaat aan, zoals Dolby Digital 5.1 of lineair PCM.
- **Video Bit Rate:** geeft de video bit-rate aan tot de limiet van 10 Mbps. Deze waarde kan variëren tijdens het afspelen, afhankelijk van de hoeveelheid compressie die bij het maken van de disc werd gebruikt. Als aangegeven blijft deze regel leeg wanneer de disc stilstaat of in pauze staat.

Wanneer u de disc menu's heeft bekeken drukt u op **Info** **11** om de displays te verwijderen en naar normaal gebruik terug te keren.

Gebruik In-Beeld Status Display

Tijdens het afspelen van een DVD kunt u op elk moment op **Status** **14** drukken om snel een overzicht van de status van de disc weergave op te roepen. De statusbalk biedt niet alleen een huidige status van de speler, maar ook een gemakkelijke manier om een ander nummer, hoofdstuk of titel te kiezen, dan wel op tijd te zoeken.

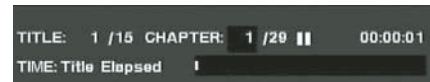

- **Title:** geeft de lopende titel links aan en het totaal aantal titels op de disc rechts.
- **Chapter:** geeft het huidige hoofdstuk links aan en het totaal aantal hoofdstukken op de disc rechts.
- **Play Mode Icon:** (weergavefunctie symbool) bijvoorbeeld **Weergave** **▶**, **Pauze** **||** en **Stop** **■**.
- **Time:** geeft de tijdsduur aan van het type als aangegeven onder **Time Display Type** (soort tijd). De functie Time Search (zoeken op tijd) maakt het mogelijk op elk punt in het programma te beginnen. Gebruik **◀▶** **Navigatie** **10** om deze regel te markeren en de **nummers worden** vervangen door punten. Voer dan met de Cijfertoetsen de tijd waarop u wilt beginnen in. Druk op **Enter** **7** en de weergave begint op de gekozen tijd.
- **Tijd Balk:** een grafische weergave van de verstreken tijd in deze titel. Terwijl de disc speelt loopt het aantal balken op als een relatieve aanduiding van de tijd die tot dusver is verstreken.
- **Time Display Type:** geeft het type informatie aan in de tijd display. Gebruik **▲▼◀▶** **Navigatie** **10** om de instelling te kiezen en elke keer dat u daarop op **Enter** **7** drukt wisselt de display tussen Verstreken Tijd, Resterende Tijd, Verstreken Hoofdstuk en Resterend Hoofdstuk en weer naar Verstreken Tijd. De tijd in beeld en in de **display** **1** verandert dienovereenkomstig.

CD Weergave

Veel functies van de DVD 37 werken op dezelfde wijze voor CD- en voor DVD-weergave; er zijn echter een paar belangrijke verschillen. Wanneer een CD wordt geladen geeft de DVD 37 automatisch het Spelermenu weer. Statusbalken zijn bij CD-weergave niet beschikbaar. Een groot aantal weergavefuncties is bij CD-weergave beschikbaar, zoals willekeurig en geprogrammeerd afspelen. Deze en andere functies die uniek zijn voor CD-weergave worden hier beschreven.

Gebruik Player Information Menu (Speler informatiemenu)

Het Speler Informatiemenu van de DVD 37 geeft disc informatie en kan de weergave programmeren. Druk op **Info** **11** om het Speler Informatiemenu op te roepen



Het Speler Informatiemenu heeft three submenu's die toegankelijk zijn via **▲▼ Navigatie** **10** door het submenu symbool te markeren en op **Enter** **7** te drukken. Deze submenu's wijken af van de Setup menu's die meestal voor weergave alleen zijn en in het menusysteem niet kunnen worden veranderd.

PLAYBACK INFO Submenu: dit submenu geeft de basis informatie van disc en weergave.

- **Disc:** deze regel geeft het type disc aan, zoals CDDA (Compact Disc Digital Audio).
- **Audio:** deze regel geeft het type audio dat op de disc staat, meestal Stereo.
- **Playlist (overzicht):** alleen voor CD's kunt u de nummers in volgorde spelen zoals ze op de disc staan, of een lijst samenstellen met enige of alle nummers in de volgorde die u wenst te horen. Deze regel geeft aan welke van beide functies is gekozen. Om deze instelling te wijzigen dient u het submenu **PROGRAM** te openen als hieronder beschreven.
- **Herhalen:** wanneer deze regel gemarkeerd is, drukt u op **Enter** **7** om de herhaalfunctie te activeren. Telkens wanneer u drukt wisselt de functie van Repeat 1 (nummer herhalen) naar Repeat All (alles herhalen) naar Repeat Off (niet herhalen).
- **Random (willekeurig):** wanneer deze regel gemarkeerd is, drukt u op **Enter** **7** om willekeurig afspelen te activeren. Indrukken schakelt de functie aan en uit.

- **Track Overzicht:** een overzicht van de nummers verschijnt. Gebruik **▲▼ Navigatie** **10** om door het overzicht te lopen. Druk op **Enter** **7** of op **Weergave** **17** terwijl een nummer is gemarkeerd om het afspelen te starten.



Submenu **PROGRAM**: in dit submenu kunt u een programma samenstellen. Dit submenu is alleen toegankelijk voor CD's.

- **Disc:** deze regel geeft het type disc aan, zoals CDDA (Compact Disc Digital Audio).
- **Audio:** deze regel geeft het type audio dat op de disc staat, meestal Stereo.
- **Playlist (overzicht):** wanneer deze regel gemarkeerd is, drukt u op **Enter** **7** om de volgorde waarin de nummers worden afgespeeld anders dan op de disc (**Disc's order**), te veranderen in een volgorde die u kunt programmeren (**Programmed order**). Een overzicht van programmastappen en het nummer dat in elke stap is geprogrammeerd verschijnt onder in beeld. U kunt met de **Cijferstoetsen** **29** een nummer invoeren en met **▼ Navigatie** **10** naar een nieuw nummer gaan. Gebruik **▲▼◀▶ Navigatie** **10** om de gewenste programmastap te kiezen. Denk er aan dat een nummer niet meer dan één keer in het programma kan voorkomen. U kunt wel de herhaalfunctie gebruiken terwijl het programma wordt afgespeeld. Nadat het programma is samengesteld, drukt u op **Weergave** **4** **17** om de weergave te starten.

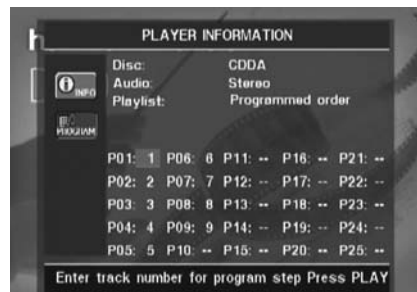

Disc Informatie Submenu: dit beeld geeft afgekorte nummer- en weergave-informatie en gedetailleerde tijdsaanduiding. Alleen bij CD's.

De informatie bovenin beeld biedt dezelfde informatie over disc type, audioformaat, weergave-instelling, herhalen en willekeurig afspelen als in het **PLAYBACK INFO** submenu.

De volgende extra informatie verschijnt daarna.

- **Track (nummer):** deze regel geeft het huidige nummer links en het totaal aantal nummers op de disc rechts.
- **Play Mode Icon (weergavesymbool):** dit symbool verschijnt rechts van de nummerdisplay en geeft de huidige weergavefunctie aan.
- **Time (tijd):** hier zijn drie regels:
 - **Track Elapsed:** geeft de verstreken of resterende tijd van het lopende nummer.
 - **Disc Elapsed:** geeft de verstreken of resterende tijd van de gehele disc.
 - **Elapsed Time Bar:** geeft grafisch aan hoeveel procent van de disc is afgespeeld.

Gebruik **▲▼ Navigatie** **10** om Track Elapsed of Disc Elapsed te markeren en elke druk op **Enter** **7** wisselt tussen verstreken en resterende tijd. De tijd die rechts wordt aangegeven en in de **Display** **1** op de voorzijde veranderen dienovereenkomstig.

Met de functie Time Search (op tijd zoeken) kunt u op elk gewenst punt in het programma starten. Gebruik **▲▼ Navigatie** **10** om de tijddisplay te markeren. Gebruik de **Cijferstoetsen** **29** gevolgd door **Enter** **7** om een nieuw punt in een nummer te kiezen waar de weergave moet beginnen.

Wanneer u de weergavemenu's heeft gezien, drukt u op **Info** **11** om de aanwijzingen uit beeld te laten verdwijnen en naar normale weergave terug te keren.

Kiezen van een nummer

Om een nummer te kiezen controleert u eerst of het Player Information menu in beeld staat. Druk op **Info** **11** om het zonnodig te activeren. Druk dan op **▲▼◀▶** **Navigatie** **10** tot Track Number is gemarkeerd. Voer met de **Cijfertoetsen** **29** het gewenste nummer in en druk op **Enter** **7** om het nieuwe nummer af te spelen.

Om op enig moment tijdens weergave een specifiek nummer op de CD te kiezen toets u simpelweg het gewenste nummer in met de **Cijfertoetsen** **29**. Ook kunt u stap voor stap door de nummers schakelen door op **Skip Achteruit/Skip Vooruit** **7 8 15 16** te drukken. Drukt u eenmaal op **Skip Achteruit** **7** / **Voorgaande** **15** dan gaat de speler naar het begin van het lopende nummer; nogmaals indrukken om naar het begin van het voorgaande nummers te gaan.

Opmerking: bij afspelen van JPEG, MP3 of Windows Media discs, verschijnt een speciaal menu.

Herhalen

De DVD 37 heeft verschillende herhaalfuncties voor CD's die u ook kunt gebruiken bij automatisch afspelen:

- **Programma Herhalen:** herhaalt het ingestelde programma wanneer Programmed Order is gekozen.
- **Repeat 1 Nummer:** voor CD's, VCD's, MP3's en WMA's, herhaalt het lopende nummer tot de speler wordt gestopt. De indicaties **Repeat** en **1** lichten op in de display en het **REPEAT 1** symbool verschijnt in beeld.
- **Repeat Disc:** voor CD's, VCD's, MP3's, WMA's en JPEG's, herhaalt de gehele disc tot de speler wordt gestopt. De indicaties **Repeat** en **All** lichten op in de display en het **REPEAT ALL** symbool verschijnt in beeld.
- **Repeat Folder:** voor MP3's, WMA's en JPEG's, herhaalt alle nummers in het gekozen bestand tot de speler wordt gestopt. De indicaties **Repeat** **H** licht op in de display en het **REPEAT FOLDER** symbool verschijnt in beeld.
- **Repeat A-B:** herhaalt elk geselecteerd deel van de disc tot de speler wordt gestopt (zie verderop).

Zo kiest u een herhaalfunctie (uitgezonderd A-B):

Tijdens het afspelen van een disc drukt u op **Repeat** **30** op de afstandsbediening. Het herhaalsymbool verschijnt in beeld en geeft de nieuwe herhaalfunctie aan. Telkens wanneer u op **Herhalen** **30** schakelt u door de beschikbare herhaalfuncties. Om herhalen af te breken drukt u zo vaak op **Herhalen** **30** tot Off (uit) is gekozen.

A-B Herhalen

Met de A-B herhaalfunctie kunt u een willekeurig deel van de CD kiezen en continu herhalen tot het apparaat wordt gestopt.

Om een A-B fragment samen te stellen gaat u als volgt te werk terwijl de disc speelt:

1. Druk op **A-B Repeat** **26** op de afstandsbediening op het moment dat de passage waar u wilt beginnen passeert om het beginpunt vast te leggen. Het herhaalsymbool verschijnt rechtsboven in beeld, gevolgd door **A** - wat aangeeft dat het begin van de passage is vastgelegd.
2. Druk nogmaals op **A-B Repeat** **26** op de afstandsbediening om het einde te kiezen. Herhalen A-B is ingesteld en dit fragment wordt continu afgespeeld.
3. Druk nogmaals op **A-B Repeat** **26** op de afstandsbediening om A-B herhalen uit te schakelen.

Willekeurig Afspelen

De functie willekeurig afspelen speelt alle nummers op een CD in willekeurige volgorde zoals door de DVD 37 gekozen. Nadat alle nummers zijn afgespeeld stopt de speler.

U kiest de functie willekeurig afspelen door op **Random** **25** op de afstandsbediening te drukken. Door op **Random** **25** te drukken schakelt u de functie in en uit. Na inschakeling worden alle nummers in willekeurige volgorde afgespeeld.

De indicatie **Random** **J** licht op in de **Display** **1** zodra de functie is ingeschakeld.

Video Uit Functie

Tijdens CD-weergave kan het een voordeel zijn de videoschakelingen van de DVD 37 uit te schakelen. Hoewel het videodeel elektrisch gescheiden is van het audiodeel, prefereren sommigen dat de videodisplays uitgeschakeld worden tijdens audioweergave om elke denkbare interferentie tussen audio en video uit te schakelen. Ook kunt u de videodisplay uitschakelen als die u stoort tijdens het afspelen van CD's.

Belangrijk: het wordt dringend aanbevolen dat plasmaschermen worden uitgeschakeld tijdens CD-weergave om inbranden van het scherm te voorkomen.

Om het videobeeld uit te schakelen tijdens het luisteren naar een CD drukt u simpelweg op **Video Uit** **27**. Nogmaals indrukken om het videosignaal te herstellen. **V-Off** **G** (video uit) licht op om aan te geven dat het videobeeld uitgeschakeld is. Denk er aan dat het videobeeld automatisch wordt geactiveerd wanneer de DVD 37 wordt ingeschakeld.

MP3, Windows media en JPEG Weergave

MP3, Windows media en JPEG Weergave

De DVD 37 herkent data op CD-ROM discs opgenomen in MP3, Windows Media 8 (WMA) of JPEG formaten en beelden opgeslagen op Kodak Picture CD's. Ook kunt u discs weergeven met meer dan één van deze drie formaten.

De bestanden die op de DVD 37 kunnen worden afgespeeld zijn:

- **MP3 Bestanden:** MP3 is een populair gecomprimeerd audioformaat, ontwikkeld door de Motion Picture Experts Group als onderdeel van het MPEG-1 gecomprimeerd videoformaat. Afhankelijk van de specifieke MP3 coder die wordt gebruikt, wordt het bestand in omvang aanzienlijk gereduceerd waardoor er veel meer op één disc gaat dan met het standaard CD-formaat. MP3 wordt tevens gebruikt voor het downloaden van audiobestanden naar computers voor gebruik thuis. Bedenk echter dat om een MP3 bestand op de DVD 37 te kunnen afspelen de disc geen enkele codering mag bevatten die dat in de weg staat. Overtuig u er altijd van dat u materiaal heeft of heeft gekocht met de juiste autorisatie voordat u een CD-ROM maakt met MP3 of enig ander gecodeerd formaat. Vanwege verschillen in de coders en variaties in de MP3 codes is het mogelijk dat niet elke MP3 disc op de DVD 37 af speelbaar is. Wij kunnen daarom geen algehele compatibiliteit met MP3 discs garanderen, ook niet wanneer ze op een computer wel af speelbaar zijn. Dat is helaas normaal en duidt niet op een probleem met de DVD 37. Onthoud ook dat bij het afspelen van een disc met zowel standaard CD-audio als MP3 (of WMA) bestanden, de DVD 37 alleen de standaard CD-audio gedeelten van de disc zal afspelen.
- **WMA Bestanden:** WMA (Windows Media Audio) is een gecomprimeerd audioformaat ontwikkeld door Microsoft® Corporation voor gebruik met de Windows Media Player. WMA bestanden bezitten een hogere compressie dan MP3, zonder echter aan audiokwaliteit in te boeten, zodat nog mee muziek op de disc kan worden ondergebracht. Denk eraan dat er ook van Windows Media en de DVD 37 verschillende versies zijn en dat de DVD 37 alleen compatibel is met bestanden die de extensie "wma" hebben en zijn opgenomen met Windows Media Serie 8 codering.
- **JPEG Bestanden:** (JPEG staat voor Joint Photographic Experts Group) is een afkorting die wordt gebruikt voor gecomprimeerde bestanden met stilstaande die zijn opgenomen conform specificaties vastgesteld door genoemde groep. De bestanden zijn herkenbaar aan de extensie ".jpg" in de meeste computers, kunnen JPEG beelden worden opgenomen met digitale fotocamera's, aangepast en

gebrand worden op een disc in uw PC, opgenomen op een CD-ROM disc van filmbeelden van een fotoprocessor of gescand van fotoprints in de PC en vervolgens gebrand op een CD-ROM.

Discs met MP3, WMA of JPEG bestanden worden anders genavigeerd en bestuurd dan standaard DVD's en CD's. Wanneer een disc met één of meer van deze bestanden in de DVD 37 wordt geladen verschijnt het Speler Informatie menu.



Dit menu laat een overzicht zien van de mappen die op de disc staan. De totaal tijd verschijnt rechtsboven in beeld. Het is onmogelijk de tijd-aanduiding te wijzigen en de functie Zoeken op Tijd is niet beschikbaar.

MP3 of WMA Disc Weergave

MP3 en WMA discs kunnen 200 of meer bestanden bevatten. Om een optimaal overzicht over alle bestanden op de disc en de titels te krijgen en praktisch te kunnen kiezen, werkt de in-beeld display beter dan de display op de voorzijde. Dat laat alleen de naam en de verstreken tijd zien voor WMA-bestanden.

De ondersteunde bit-rate voor WMA-bestanden ligt tussen 64 en 320 k bits. De ondersteunde bit-rate voor MP3-bestanden ligt tussen 32 en 320 k bits.

- Om een bestand (indien aanwezig) te kiezen, drukt u op **▲ ▼ Navigatie 10** tot het gewenste bestand is gemarkeerd en u drukt dan op **Enter 7**.
- Om een bestand te kiezen, drukt u op **▲ ▼ Navigatie 10** tot het gewenste bestand is gemarkeerd. Start weergave van het bestand dat is gekozen en druk dan op **Enter 7** of weergave **4 17**.

Bij MP3/WMA weergave werken sommige CD/DVD weergavefuncties als normaal:

- U kunt doorgaan naar het volgende bestand op de disc door op **Skip/Next 8 16** te drukken.
- U kunt teruggaan naar het voorgaande bestand met **Skip/Prev 7 15**.
- Druk op **Pause 5 13** om de weergave tijdelijk te onderbreken. Druk op **Weergave 4 17** om verder te gaan. Druk op **Stop 6 19** om geheel te stoppen.

- Druk op **Vooruit Zoeken 8 16** of op **Achteruit Zoeken 7 15**, om naar een bepaald bestand te zoeken. Druk op **Weergave 4 17**, **Pause 5 13** of **Stop 6 19** om het zoeken te stoppen.
- Vertraagd afspelen is bij MP3/WMA niet mogelijk.
- U kunt een MP3 of WMA disc willekeurig afspelen net als een gewone CD. U kunt de functie willekeurig afspelen activeren tijdens het afspelen van een MP3 of WMA disc door op **Willekeurig 25** te drukken.
- De herhaalfunctie is toegankelijk tijdens weergave van een MP3 of WMA disc door op **Herhalen 30** op de afstandsbediening te drukken. Druk herhaaldelijk op **Herhalen 30** om door de opties Repeat 1 (1 bestand herhalen), Repeat All (alle bestanden herhalen) of Repeat Folder (alle bestanden in de huidige map herhalen) te schakelen. Nogmaals indrukken schakelt herhalen uit. A-B herhalen is niet beschikbaar tijdens MP3/WMA afspelen.

Opmerkingen bij MP3 en WMA Afspelen

- Tijdens weergave geven de tijndindicatie in beeld boven het overzicht en de display op de voorzijde de verstreken tijd van het lopende nummer aan. Andere tijndindicaties zijn mij MP3/WMA weergave niet beschikbaar.
- De DVD 37 is alleen geschikt voor standaard MP3/WMA gecodeerde discs. Andere gecomprimeerde audioformaten die worden gebruikt voor Internet audio downloads zijn op de DVD 37 niet af speelbaar.
- Vanwege de verschillen in de diverse MP3 en WMA formaten en de vele verschillen tussen CD-R machines die worden gebruikt voor het opnemen van discs in de computer is het mogelijk dat sommige discs in de DVD 37 niet af speelbaar zijn, terwijl ze wel werken in een computer. Dat is helaas normaal en duidt niet op een defect van de DVD 37.
- Bij het afspelen van een disc met zowel standaard CD-audio als MP3 of WMA bestanden, zal de DVD 37 alleen de standaard CD-audio gedeelten van de disc afspelen. Nummers van de andere bestanden worden aangegeven, maar niet gedecodeerd.
- Wanneer een disc met MP3, WMA en/of JPEG bestanden in meer dan één sessie wordt gemaakt, zal de DVD 37 de bestanden die in latere sessies zijn toegevoegd niet herkennen, zeker niet wanneer de disc na de eerste sessie was gefinaliseerd.

MP3, Windows media en JPEG Weergave

- Wanneer een disc met meerdere mappen wordt afgespeeld kunnen alleen de bestanden van één map worden getoond en afgespeeld. Kies de gewenste map en druk op **Weergave 4 17** of op **Enter 7** om het eerste nummer te starten. Om de nummers in andere mappen te zien en af te spelen kiest u eerst de map met **▲▼ Navigatie 10** en u drukt op **Enter 7** om die map te openen of te sluiten. Ga dan naar een open map en kies degene die u wenst. Druk op **Enter 7** om de map te openen en kies het gewenste nummer. Druk dan op **Weergave 4 17**.
- Alleen stereoweergave is bij MP3 en WMA discs beschikbaar.
- Programmeren is bij MP3 en WMA weergave niet mogelijk.
- Gebruik **▲▼◀▶ Navigatie 10** om het submenu **DISC INF 0** symbool links in beeld te kiezen en druk op **Enter 7** om het te activeren. Wanneer de disc ID3 informatie bevat dan verschijnt de huidige MP3 informatie: titel, artiest, album, jaar, genre, en eventueel commentaar. Bij WMA en JPEG bestanden verschijnt alleen de naam van het bestand.

JPEG Weergave

De DVD 37 kan JPEG stilstaande beelden herkennen en weergeven. Wordt een disc geladen met JPEG bestanden dan licht **JPEG Disc A** op in de **Display 1**. De weergave van de bestanden op de disc start direct in de normale volgorde.

Bij het bekijken van JPEG bestanden kan **Angle 5** worden gebruikt om het beeld te roteren. Met het bestand in beeld op **Angle 5** drukken om de huidige oriëntatie van het beeld op te roepen, meestal is dat +0. Druk binnen één seconde nogmaals op **Angle 5** om het beeld 900 met de klok mee te draaien. De nieuwe oriëntatie van +90 wordt nu aangegeven. Elke keer dat u op **Angle 5** drukt neemt de draaiing 90 graden met de klok mee toe.



U kunt **Zoom 23** gebruiken om een JPEG beeld te vergroten en **▲▼◀▶ Navigatie 10** om het beeld te verschuiven.

U kunt miniatures (thumbnails) van de beelden in de gekozen map oproepen door op **Disc menu 12** te drukken. Wanneer de beelden verschijnen kunt u met **▲▼◀▶ Navigatie 10** manoeuvreren om het gewenste beeldje te kiezen. Druk op **Enter 7** om een beeldvullende versie van dat beeldje te zien.



Problemen

Problemen

Symptoom	Mogelijke Oorzaak	Oplossing
Apparaat schakelt niet in	<ul style="list-style-type: none"> • Geen netspanning 	<ul style="list-style-type: none"> • Controleer de lichtnetverbinding.
Apparaat speelt niet	<ul style="list-style-type: none"> • Disc verkeerd geladen 	<ul style="list-style-type: none"> • Leg de disc in met het etiket naar boven. • Ongeschikt type disc. • Geschikt zijn: CD, CD-R, CD-RW, DivX, VCD, MP3, WMA, JPEG, DVD-R, DVD-RW, DVD+R, DVD+RW (volgens standaard) DVD-Audio of DVD-Video. Andere typen niet afspeelbaar. • Ongeldige regiocode. • Gebruik alleen regio 2 of open regio (0). • Kinderslot actief. • Gebruik wachtwoord om kinderslot te openen.
Geen beeld	<ul style="list-style-type: none"> • Onderbroken verbinding • Verkeerde ingang • Progressive scan gekozen • Video Uit functie actief • HDMI Uitgang 11 is verbonden met een beeldscherm dat niet voor HDCP geschikt is 	<ul style="list-style-type: none"> • Controleer alle videoverbindingen. • Controleer ingang op TV of receiver. • Gebruik Progressive Scan functie alleen met geschikte TV. Druk zonodig op Progressive Scan/Interlaced 22 om de juiste functie te kiezen. • Druk op Video Off 27 om de video weer in te schakelen. • De HDMI Uitgang 11 mag niet gebruikt worden met beeldschermen die niet HDCP geschikt zijn. Neem de plug los en kies een andere audio/videoverbinding (zie pagina 11 en 12).
Geen geluid	<ul style="list-style-type: none"> • Onderbroken verbinding • Onjuiste keuze digitale audio • DVD disc vertraagd of versneld • Surround receiver niet compatibel met 96 kHz PCM audio • DVD-Audio disc geladen zonder gebruik te maken van een analoge audioverbinding 	<ul style="list-style-type: none"> • Controleer alle audioverbindingen. • Controleer alle digitale audio instellingen. • Geen audioweergave op DVD discs tijdens vertraagd of versneld weergeven. • Gebruik analoge audio-uitgangen. • Gebruik de 6-Kanalen Audio Uitgangen 12 of de Analoge Audio Uitgangen 10.
Beeld springt en vervormt tijdens snel heen- of terugspoelen	<ul style="list-style-type: none"> • MPEG-2 decodering 	<ul style="list-style-type: none"> • Het is normaal dat bij versnelde DVD-weergave het beeld vervormt of springt.
Sommige toetsen op de afstandsbediening werken niet tijdens DVD afspelen; het symbool  verschijnt (zie hieronder)	<ul style="list-style-type: none"> • Functie op dit moment niet mogelijk 	<ul style="list-style-type: none"> • Bij de meeste discs zijn sommige functies soms niet beschikbaar (skip b.v.) of helemaal niet (direct audio kiezen).
Het in-beeld menu is in een andere taal	<ul style="list-style-type: none"> • Onjuiste in-beeld taal 	<ul style="list-style-type: none"> • Verander de taalkeuze.
Het symbool  verschijnt	<ul style="list-style-type: none"> • Gevraagde functie niet beschikbaar 	<ul style="list-style-type: none"> • Sommige functies worden door de DVD zelf geblokkeerd tijdens bepaalde passages.
Het beeld heeft een verkeerd formaat	<ul style="list-style-type: none"> • Beeldformaat komt niet met disc overeen 	<ul style="list-style-type: none"> • Wijzig formaatinstelling.
Afstandsbediening werkt niet	<ul style="list-style-type: none"> • Zwakke batterijen • Sensor geblokkeerd 	<ul style="list-style-type: none"> • Vervang de batterijen. • Zorg dat de afstandsbediening vrij zicht heeft op de speler.
Disc kopieert niet naar VCR	<ul style="list-style-type: none"> • Kopieerbeveiliging 	<ul style="list-style-type: none"> • Veel DVD's hebben een kopieerbeveiliging naar VCR.
Wachtwoord niet geaccepteerd	<ul style="list-style-type: none"> • Onjuist wachtwoord gebruikt 	<ul style="list-style-type: none"> • Stop afspelen. Druk op Clear 31 (wissen) en houd deze vast tot de display knippert. Dit reset het wachtwoord en alle instellingen in de standaard instelling.

Technische gegevens

Bruikbare discs:	12 cm (5") of 8 cm (3") DVD-Video, DVD-Audio, Standaard conform DVD+RW, DVD+R, DVD-R, DVD-RW, DivX, VCD, CD, CD-R, MP3, WMA, JPEG of CD-RW discs Regio code: DVD Movie disc met uitsluitend Code 2 of 0. DVD-Lagen: Enkelzijdig/Enkellaags, Enkelzijdig/Dubbellaags, Dubbelzijdig/Enkellaags, Dubbelzijdig/Dubbellaags Audioformaten: DVD-Audio MLP lossless, Lineair PCM, MPEG, Windows Media® 9, Dolby Digital of DTS Audio discs Stillstaand beeld: JPEG
Videosysteem:	PAL/NTSC
HDMI™ Output:	Video: 576p, 720p, 1080i HDMI Versie 1.0 geschikt HDCP Versie 1.1 geschikt
Composiet Video Uit:	1 V _{tt} / 75 ohm, sync. negatief
S-Video uit:	Y/luminantie: 1 V _{tt} / 75 ohm, sync. negatief C/chrominantie: 0,286 V _{tt}
Component Video Uitgang:	Y: 1 V _{tt} / 75 ohm, sync. negatief Cr: 0,7 V _{tt} / 75 ohm Cb: 0,7 V _{tt} / 75 ohm
Analoog Audio Uit:	2 V RMS max
Frequentiebereik:	DVD (Lineair PCM): 2 Hz - 22 kHz (48 kHz sampling) 2 Hz - 44 kHz (96 kHz sampling) CD: 2 Hz - 20 kHz
Signaal/ruis-afstand (SNR):	105 dB (A-gewogen)
Dynamisch bereik:	DVD: 100 dB (18 Bit) / 105 dB (20 Bit) CD/DVD: 96 dB (16 Bit)
THD/1 kHz:	DVD/CD: 0,0025%
Wow & flutter:	Onmeetbaar
Netvoeding:	100–240 V / 50~60 Hz
Opgenomen vermogen:	1 watt (Standby) / 13 watt (Max)
Afmetingen (B x H x D):	440 x 50 x 285 mm
Gewicht:	4,0 kg

Diepte inclusief knoppen en aansluitingen.

Hoogte inclusief voetjes en chassis.

Wijzigingen voorbehouden.

Harman Kardon en Harman International zijn geregistreerde handelsmerken van Harman International Industries, Incorporated.

Gefabriceerd onder licentie van Dolby Laboratories, Dolby, Dolby Digital, Pro Logic en het dubbele D symbool zijn handelsmerken van Dolby Laboratories. Confidential. Ongepubliceerd werk. © 1992 – 1997 Dolby Laboratories, Inc. Alle rechten voorbehouden.

"DTS" and "DTS Digital Out" are registered trademarks of DTS, Inc.

Microsoft, Windows en WMAx zijn geregistreerde handelsmerken, dan wel handelsmerken van Microsoft Corporation in de Verenigde Staten en/of andere landen.

HDMI, het HDMI logo en High-Definition Multimedia Interface zijn handelsmerken of geregistreerde handelsmerken van HDMI Licensing LLC.

DivX, DivX Gecertificeerd en de bijbehorende logo's zijn handelsmerken van DivX Networks, Inc en toegepast onder licentie.

Dit product bevat auteursrechten beveiligingstechnologie die beschermd wordt door bepaalde U.S. patenten en andere intellectuele rechten die eigendom zijn van Macrovision Corporation en andere rechthebbenden. Het gebruik van deze beveiligingstechnologie dient door Macrovision Corporation geautoriseerd te zijn en is bedoeld voor gebruik in huis en kleine kring, tenzij uitdrukkelijk anders overeengekomen met Macrovision Corporation.

Opheffing en demontage is verboden.

harman/kardon®

H A Harman International Company
250 Crossways Park Drive, Woodbury, New York 11797
www.harmankardon.com
Harman Consumer Group, Inc.:
2, Route de Tours, 72500 Château-du-Loir, France
© 2006 Harman Kardon, Incorporated
Best.nr. CQX1A1052Z